

# INSTRUCTIONS D'INSTALLATION

## STORES ALVÉOLÉS

### Lift & Lock Montant



### Lift & Lock combinaison de deux tissus

Nous vous remercions de votre achat. Ce store a été fabriqué sur mesure pour vous à l'aide de matériaux de la plus haute qualité. Pour éviter les erreurs et vous faire gagner du temps, veuillez prendre le temps de lire les instructions ci-dessous avant d'installer votre nouveau store.

## OUTILS NÉCESSAIRES

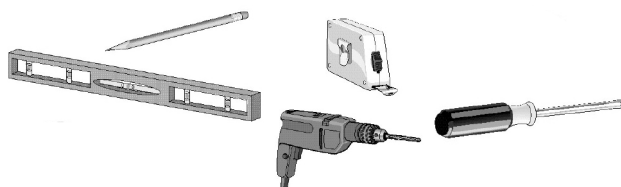
1. Crayon à mine ou marqueur
2. Ruban à mesurer
3. Tournevis à tête cruciforme
4. Niveau
5. Perceuse électrique
6. Équipement de montage
7. Mèche de 3/32 po et douille hexagonale de 1/4 po

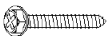

Surface de montage	Matériel de montage
Cloison sèche, plâtre	Chevilles d'ancrage, coquilles d'expansion (non fournies) 
Métal	Vis à tôle (non fournies) 
Stores en bois	Vis à tête hexagonale n° 6 (fournie) 

## TABLE OF CONTENTS

Premiers pas .....	Page 6
Type of montage .....	Page 6
Installer les supports .....	Page 6
Montage intérieur .....	Page 7
Montage extérieur .....	Page 7
Montage latéral .....	Page 7
Installer et enlever le store .....	Page 8
Utiliser le store .....	Page 8
Régler le store .....	Page 8
Sécurité des enfants .....	Page 8

## PREMIERS PAS

Toutes les pièces nécessaires à l'installation sont comprises dans l'emballage de votre produit. Assurez-vous qu'elles correspondent aux pièces illustrées ci-dessous.

**REMARQUE :** Selon vos options de montage, il se peut que les pièces varient.

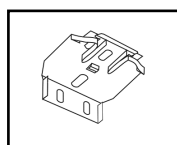

**Supports d'installation**

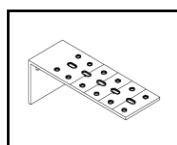

**Support d'extension (facultatif)**

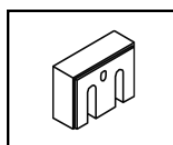

**Cales d'espacement (facultatif)**

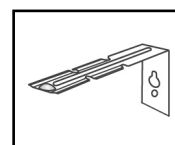

**Supports d'extension (facultatif)**

## Type de montage

Si les supports d'installation sont montés correctement, le reste de l'installation s'effectuera facilement. Pour préparer cette étape importante, passez en revue les différents types de montage ainsi que les termes et les illustrations liés aux fenêtres ci-dessous :

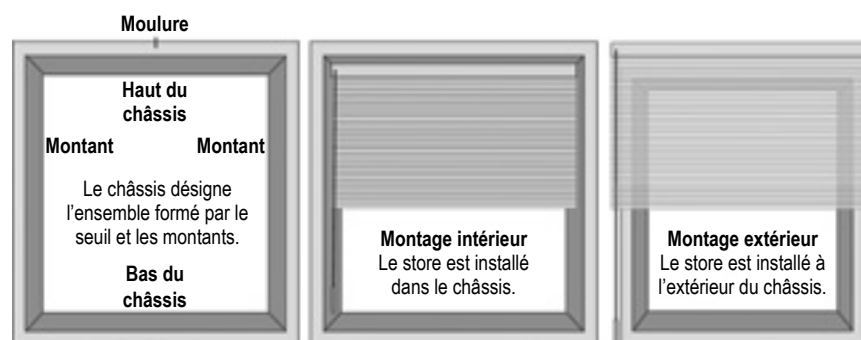

## Installer les supports

Les supports d'installation peuvent être utilisés pour les poses à l'**INTÉRIEUR** ou à l'**EXTÉRIEUR**.

**Installer les supports à niveau est essentiel pour un bon fonctionnement du store.** Caler les supports au besoin pour obtenir un alignement à niveau.

Les exigences relatives aux supports et à leur placement sont identiques pour les poses à l'intérieur et à l'extérieur. Se reporter au schéma d'espacement suivant et au tableau des exigences de montage des supports d'installation.

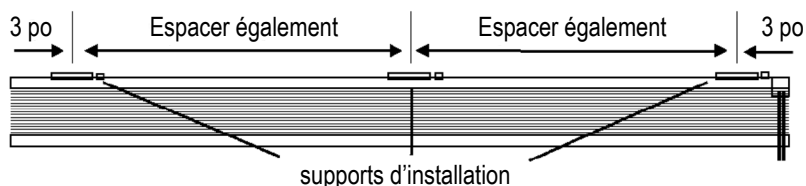

**Tableau des exigences de montage des supports d'installation**

Largeur	Supports requis
12 po à 31 po	2
31-1/8 po à 72 po	3
72-1/8 po à 84 po	4

## Montage intérieur

Pour les poses à l'intérieur de l'encadrement, les supports d'installation seront vissés en place à travers le trou supérieur de chaque support :

**NOTE:** Avant d'installer les supports, ajouter toute profondeur de dégagement requise pour éviter l'obstruction des poignées ou des manivelles de fenêtre.

Profondeur minimale	Encastrement intégral
1 po	2-1/2 po

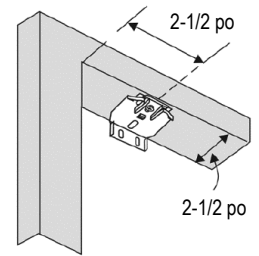

### INSTALLER LE STORE

1. Visser les supports d'installations à travers le trou supérieur à l'emplacement souhaité sur l'appui de la fenêtre.
  - Utilisez une mèche de 3/32 po pour percer les trous pour les vis.
2. Assurez-vous que tous les supports sont de niveau et alignés.

**IMPORTANT :** Si vous fixez les supports d'installation à une cloison sèche, veuillez à utiliser des ancrages muraux et à suivre les instructions fournies avec les ancrages. (Ancres non fournies).

## Montage extérieur

For outside mounts the installation brackets will be screwed in place through the two back holes of each bracket. Refer to the minimum surface height chart.

### INSTALLER LE STORE

1. Visser les supports à travers les deux trous arrière à l'emplacement souhaité.
  - Utilisez une mèche de 3/32 po pour percer les trous pour les vis.
2. Assurez-vous que tous les supports sont de niveau et alignés.

Hauteur minimale
3/4 po

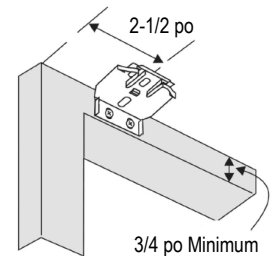

**IMPORTANT :** Si vous fixez les supports d'installation à une cloison sèche, veuillez à utiliser des ancrages muraux et à suivre les instructions fournies avec les ancrages. (Ancres non fournies).

### CALES D'ESPACEMENT (facultatif)

1. Des cales d'espacement seront fixées à l'extrémité de chaque support.
2. S'assurer que les vis sont suffisamment longues pour fixer les supports à la surface.
3. Ne pas utiliser plus de trois cales d'espacement par support.
4. Dans le cas d'une installation avec supports de rallonge, ne pas utiliser de cales d'espacement.

### SUPPORTS D'EXTENSION (facultatif)

1. Positionner les supports d'extension à l'emplacement souhaité sur le mur.
2. Le haut des supports doit être aligné et à niveau.
3. Fixer les supports d'extension à l'aide de deux vis à travers les trous arrière.
4. Fixer les supports d'installation aux supports d'extension.

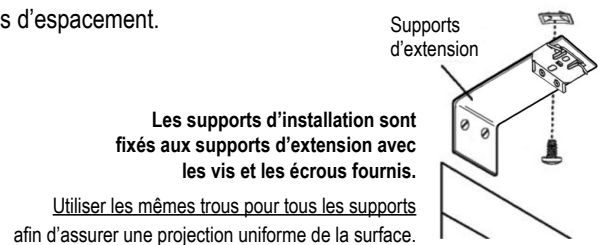

## Montage de côté

1. Aligner le dessus du support avec la hauteur souhaitée du dessus du boîtier supérieur. Marquer les trous pour les vis, retirer les supports et percer les trous.
2. Insérer les vis uniquement pour les fentes en trou de serrure. Environ 1/8 po de la vis doit rester en saillie.
3. Retirez l'embout de la barre de tête et faites glisser le support comme indiqué. Remettez l'embout en place, puis faites glisser le support jusqu'au bout dans le boîtier supérieur.

Installez le deuxième support de la même manière que le premier.

Accrocher un support sur la vis du cadre de la fenêtre en utilisant la fente en trou de serrure. Faire passer l'autre support sur la vis de l'autre côté du cadre. Faire glisser vers le bas, en fléchissant le support vers l'intérieur jusqu'à ce que la vis s'enclenche dans la fente en trou de serrure.

S'assurer que les deux supports sont glissés jusqu'au bout dans la fente en trou de serrure de sorte que la vis se trouve dans la partie supérieure de la fente en trou de serrure. Tirer le tissu vers l'avant. Installer une vis dans le trou inférieur de chaque support. Serrer toutes les vis.

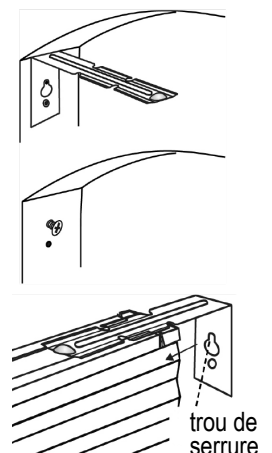

## Installer et retirer le store

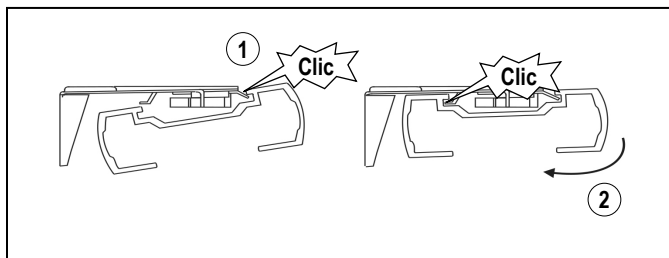

Installer le store

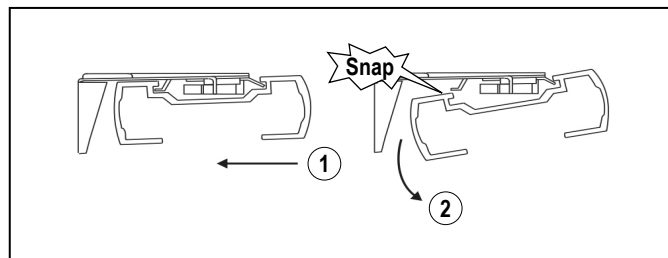

Retirer le store

## Utiliser le store

### POUR RELEVER ET ABAISSER UN STORE AVEC SYSTÈME DE LEVAGE SANS CORDON LIFT & LOCK

1. Appuyer sur le **bouton** de la poignée du boîtier inférieur et le maintenir enfoncé.
2. Relever ou abaisser le store dans la position souhaitée.
3. Relâcher le bouton pour verrouiller le store en place.

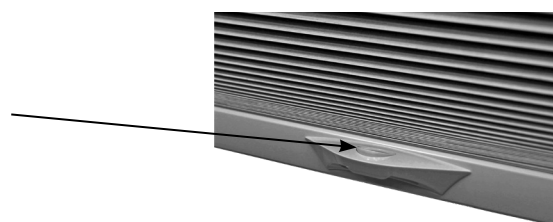

## Régler le store

1. Levez et abaissez le store à plusieurs reprises.
2. Si la longueur n'est pas correcte ou si la traverse inférieure n'est pas de niveau, corrigez la situation à l'aide des étapes suivantes.

### HEADRAIL SHADE ADJUSTMENT

1. Retirer le boîtier supérieur des supports de montage.
2. Tourner le boîtier supérieur de tête du côté à ajuster.
3. Servez-vous d'un tournevis ou d'une petite pièce de monnaie.
  - Faites pivoter la vis dans le sens horaire pour lever ce côté du store.
  - Faites pivoter la vis dans le sens antihoraire pour baisser ce côté du store.
  - Un demi-tour équivaut à un ajustement de 1/4 po.
 (L'ajustement maximal est de 1/2 po.)

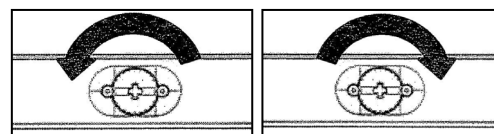
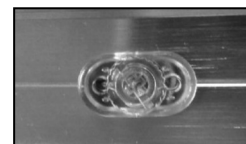

Pour baisser ce côté

Pour lever ce côté

## SÉCURITÉ DES ENFANTS

**⚠ WARNING** STRANGULATION HAZARD – Young children can be strangled by cords. Immediately remove this product if a cord longer than 22 cm or a loop exceeding 44 cm around becomes accessible. Rev 7/21 Print 7/21

**⚠ MISE EN GARDE** RISQUE D'ÉTRANGLEMENT – Les enfants en bas âge peuvent s'étrangler avec des cordes. Enlevez immédiatement ce produit si une corde mesurant plus de 22 cm devient accessible ou si le contour d'une boucle de plus de 44 cm devient accessible.



# INSTRUCTIONS D'INSTALLATION

## STORES ALVÉOLÉS



Mécanisme de relèvement sans cordon  
Avec motorisation

Nous vous remercions de votre achat. Ce store a été fabriqué sur mesure pour vous à l'aide de matériaux de la plus haute qualité. Pour éviter les erreurs et vous faire gagner du temps, veuillez prendre le temps de lire les instructions ci-dessous avant d'installer votre nouveau store.

### OUTILS NÉCESSAIRES

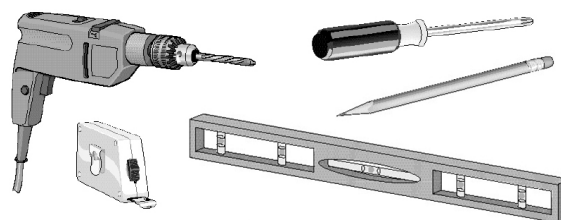
1. Crayon à mine ou marqueur
2. Ruban à mesurer
3. Tournevis à tête cruciforme
4. Niveau
5. Perceuse électrique
6. Équipement de montage
7. Mèche de 3/32 po et douille hexagonale de 1/4 po

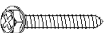

Surface de montage	Matériel de montage
Cloison sèche, plâtre	Chevilles d'ancrage, coquilles d'expansion (non fournies) 
Métal	Vis à tôle (non fournies) 
Stores en bois	Vis à tête hexagonale n° 6 (fournie) 

### TABLE DES MATIÈRES

Premiers pas .....	Page 7
Type de montage.....	Page 7
Installation des supports .....	Page 7
Store motorisé .....	Page 8
Montage intérieur .....	Page 8
Montage extérieur .....	Page 8
Installer le store .....	Page 9
Fixer les taquets de retenue (facultatifs) .....	Page 9
Ajuster le store.....	Page 9
Utiliser le store.....	Page 10
Entretien et nettoyage .....	Page 10
Sécurité des enfants.....	Page 10

## PREMIERS PAS

Merci d'avoir acheté ce store alvéolé. Toutes les pièces nécessaires à l'installation sont comprises dans l'emballage de votre produit. Si vous les installez correctement, les employez de la manière indiquée et en prenez soin, vos nouveaux stores vous procureront des années d'élégance et de fiabilité. Prenez le temps de vous familiariser avec ce livret d'instructions avant de commencer l'installation. Assurez-vous qu'elles correspondent aux pièces illustrées ci-dessous.

**Remarque :** Selon vos options de montage, il se peut que les pièces varient.

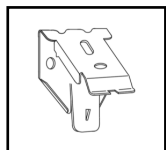

**Supports d'installation**

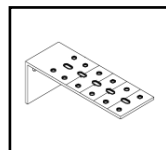

**Support d'extension (facultatif)**

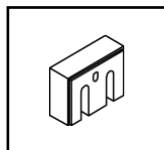

**Cales d'espacement (facultatives)**

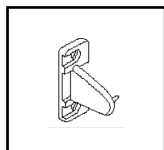

**Taquets de retenue (facultatifs)**

### Stores à relèvement sans cordon seulement



**Section en plastique transparente, en option**

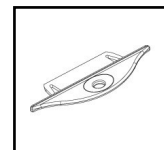

**Poignée pour les stores à relèvement sans cordon (transparente ou de couleur coordonnée)**

## Type de montage

Si les supports d'installation sont montés correctement, le reste de l'installation s'effectuera facilement. Pour préparer cette étape importante, passez en revue les différents types de montage ainsi que les termes et les illustrations liés aux fenêtres ci-dessous.

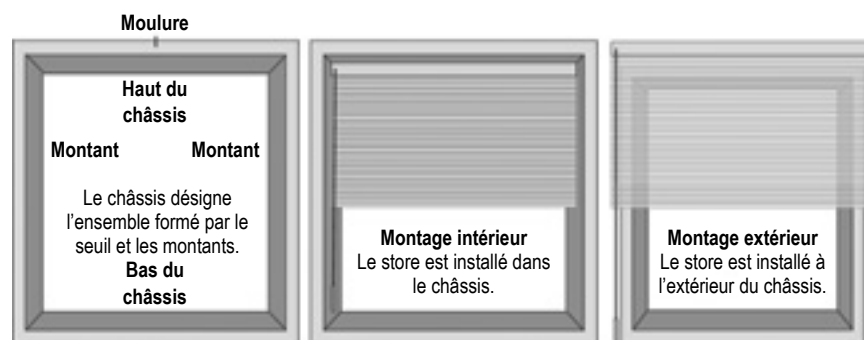

## Installation des supports

Les supports d'installation peuvent être utilisés pour les montages **INTÉRIEURS** et **EXTÉRIEURS**.

**Il est crucial d'installer les supports de niveau afin de s'assurer que le store fonctionne correctement.**

Au besoin, ajoutez des cales d'espacement pour les placer de niveau.

Les exigences et la position des supports sont les mêmes pour les montages intérieurs et extérieurs.

Pour plus d'information, reportez-vous au tableau des exigences pour les supports.

Si vous installez des stores motorisés montants avec une batterie externe, référez-vous au tableau ci-dessous :

Largeur du store	Nombre de supports
18 po à 38 po	2
38 1/8 po à 72 po	3
72 1/8 po à 106 po	4
106 1/8 po à 140 po	5
140 1/8 po à 174 po	6

### Pile externe, installée ailleurs que sur le caisson

Plis alvéolés et hybrides

Montage intérieur (IB)	
Profondeur de montage minimale	3/4 po
Profondeur de montage min., montage plat	2 1/8 po
Montage extérieur (OB)	
Surface verticale minimale	1 1/2 po

### Pile externe, installée à l'arrière du caisson\*

Plis alvéolés et hybrides

Montage intérieur (OB)	
Profondeur de montage minimale	2 5/8 po
Profondeur de montage min., montage plat	3 1/4 po
Montage extérieur (OB)	
Surface verticale minimale	1 1/2 po

**Remarque :** Des supports d'extension sont requis pour les stores montants avec une batterie externe - montés à l'arrière du caisson.

## Stores motorisés

**Stores montants** — Avant d'installer le store, fixez la pile et associez le moteur à la télécommande à l'aide des instructions incluses avec celle-ci.

**Combinaison de deux tissus** — Comporte une batterie interne. Le port de charge et le bouton de réinitialisation se trouvent sur l'extrémité gauche ou droite. Suivez les instructions fournies avec la télécommande pour la coupler avec le moteur.

## Montage intérieur

Pour un montage intérieur, les supports d'installation seront vissés en place par les orifices (trous) supérieurs de chaque support.

Reportez-vous au tableau des profondeurs de montage :

Profondeur minimale	Montage encastré
3/4 po	2 1/8 po

**REMARQUE :** Avant d'installer les supports, ajoutez suffisamment d'espace, au besoin, pour éviter les obstructions comme les leviers et les poignées.

**FIXER LES SUPPORTS :**

1. Vissez les supports d'installation à l'endroit désiré, à l'aide des deux orifices supérieurs.
  - Servez-vous de la mèche de 3/32 po pour percer les trous des vis.
2. Assurez-vous que tous les supports sont de niveau et alignés les uns avec les autres.

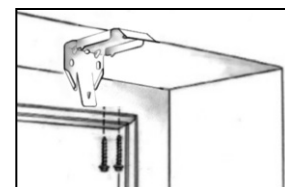

**REMARQUE IMPORTANTE :** Si vous installez les supports sur un mur en cloison sèche, vous devez utiliser des chevilles et suivre les instructions fournies avec celles-ci (non comprises).

## Montage extérieur

Pour un montage extérieur, vissez les supports d'installation à l'aide des deux orifices arrière de chaque support.

Reportez-vous au tableau de surface minimale.

**Hauteur minimale**

1 1/2 po

**FIXER LES SUPPORTS :**

1. Vissez les supports à l'endroit désiré, à l'aide des deux trous arrière.
  - Servez-vous de la mèche de 3/32 po pour percer les trous des vis.
2. Assurez-vous que tous les supports sont de niveau et alignés les uns avec les autres.

**REMARQUE IMPORTANTE :** Si vous installez les supports sur un mur en cloison sèche, vous devez utiliser des chevilles et suivre les instructions fournies avec celles-ci (non comprises).

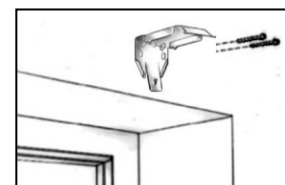

**SUPPORTS D'EXTENSION (facultatifs) :**

1. Placez les supports d'extension à l'endroit désiré sur le mur.
2. Alignez parfaitement les supports les uns avec les autres, dans le haut.
3. Fixez les supports d'extension au mur en vissant deux vis dans les orifices arrière.
4. Fixez les supports d'installation aux supports d'extension à l'aide des vis et des boulons compris.

**REMARQUE :** Servez-vous des mêmes trous pour tous les supports afin d'assurer une distance uniforme sur toute la longueur entre le store et la surface de montage.

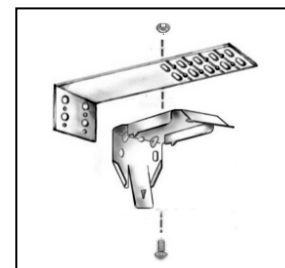

**MONTAGE LATÉRAL AVEC SUPPORTS D'EXTENSION (facultatifs) :**

**Important :** Pas disponible avec tous les systèmes d'exploitation.

1. Mesurez du bas de la fenêtre jusqu'à la position désirée pour le montage de chaque côté du châssis.
2. Marquez la position.
3. Fixez les supports d'extension de chaque côté du châssis, comme dans l'illustration.  
Assurez-vous que le caisson est de niveau.
4. Une fois que les supports d'extension sont installés et à la bonne position, fixez les supports d'installation à l'aide des écrous et des boulons compris.

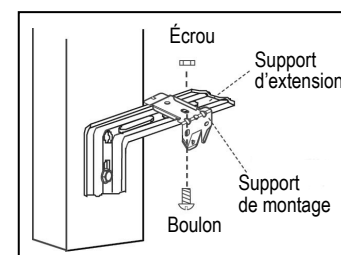

## Installer les store

### POUR LES STORES MOTORISÉS SEULEMENT

**REMARQUE IMPORTANTE :** *Pour les stores motorisés seulement : assurez-vous que la télécommande est associée au moteur avant d'installer le store dans la fenêtre.*

### POUR LES STORES À RELÈVEMENT SANS CORDON (SEULEMENT)

- Par défaut, le store sera doté de la poignée texturée de couleur coordonnée sur les traverses amovibles.
- Si vous préférez, vous pouvez choisir une poignée texturée transparente ou une section en plastique transparente, il vous suffit de le spécifier au moment de passer la commande.

**REMARQUE :** *La poignée de plastique n'est pas facile à retirer. Si jamais vous devez retirer la poignée, communiquez avec le service à la clientèle.*



### MONTER LE CAISSON

- Le devant du caisson face à vous, inclinez le caisson légèrement vers l'arrière afin que la lèvre supérieure s'aligne avec les supports.
- Inclinez-le vers l'arrière et vers le haut afin de l'enclencher en place.

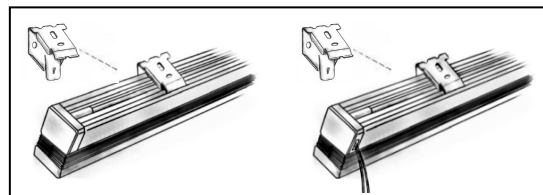

## Fixer les taquets de retenue (facultatifs)

1. Abaissez le store et placez les tiges de retenue dans les capuchons d'extrémité de la traverse inférieure.
2. Faites une marque à l'endroit où seront placés les taquets de retenue sur la surface de montage.
3. Lorsqu'ils sont de niveau, fixez-le en place à l'aide de deux vis.

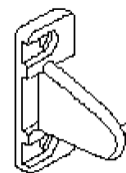

## Ajuster le store

- Levez et abaissez le store à plusieurs reprises.
- Si la longueur n'est pas correcte ou si la traverse inférieure n'est pas de niveau, corrigez la situation à l'aide des étapes suivantes.

### AJUSTER LA TRAVERSE INFÉRIEURE DU STORE

1. Soulever le rail inférieur du côté à ajuster. Cela relâchera le poids sur le cordon.
2. Servez-vous d'un tournevis ou d'une petite pièce de monnaie.
  - Faites pivoter la vis dans le sens horaire pour lever ce côté du store.
  - Faites pivoter la vis dans le sens antihoraire pour baisser ce côté du store.
  - Un demi-tour équivaut à un ajustement de 1/4 po. (L'ajustement maximal est de 1/2 po.)

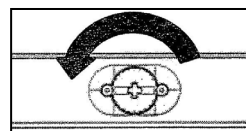
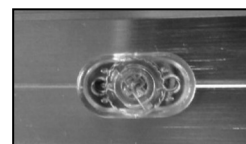

Pour baisser ce côté

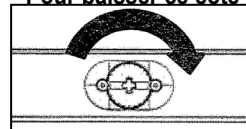

Pour lever ce côté



## Utiliser le store

### STORES AVEC MÉCANISME DE RELÈVEMENT SANS CORDON

#### POUR LEVER ET ABAISSER LE STORE :

1. Tenez la poignée dans la section centrale de la traverse inférieure afin d'assurer un mouvement uniforme.
2. Les stores d'une largeur à 42 po sont dotés de deux poignées, espacées également sur la traverse inférieure afin d'assurer un mouvement uniforme.
3. Abaissez le store en tirant doucement la poignée vers le bas jusqu'à la position désirée.
4. Levez le store en poussant doucement la poignée vers le bas jusqu'à la position désirée.

## ENTRETIEN ET NETTOYAGE

Les stores alvéolés sont faits d'un tissu antistatique qui repousse la poussière et les saletés. Pour la majorité de ces tissus, les options suivantes s'offrent à vous si vous devez nettoyer votre store.

**DÉPOUSSIÉRAGE** : Si votre store devient poussiéreux, un simple époussetage avec un plumeau devrait suffire.

**ASPIRATEUR** : Pour un nettoyage plus en profondeur, servez-vous d'un aspirateur à main à réglage faible.

**TACHES** : Pour nettoyer des taches sur vos stores, suivez ces étapes : (1) Préparez une solution d'eau tiède et de détergent à vaisselle doux. (2) Trempez-y un linge propre et essorez-le. (3) Tapotez doucement la tache jusqu'à ce qu'elle disparaisse. **NE FROTTEZ PAS LE TISSU.** (4) Laissez le store sécher en position abaissée.

**AVERTISSEMENT** : Évitez de plier les tissus assombrissants lors du nettoyage.

**NETTOYAGE EN PROFONDEUR** : Pour nettoyer vos stores en profondeur, suivez ces étapes : (1) Immergez le store dans un bassin ou un bain rempli d'eau, dans lequel vous avez dilué un peu de détergent doux. (2) Rincez-le à l'eau propre. (3) Levez complètement le store et inclinez-le afin d'éliminer l'excès d'eau. (4) Remontez le store sur ses supports, abaissez-le, puis laissez-le sécher.

**AVERTISSEMENT** : N'immergez pas les tissus assombrissants. N'immergez pas le caisson ou toute autre pièce recouverte de tissu.

**NETTOYAGE PAR ULTRASON** : Les stores standard – à l'exception de ceux dotés d'une doublure opaque – peuvent être nettoyés par un professionnel à l'aide d'un appareil à ultrasons.

- Spécifiez qu'il faut utiliser un détergent doux.
- N'immergez jamais le caisson ou toute section recouverte de tissu dans la solution.
- Laissez sécher complètement le store en position abaissée.

**AVERTISSEMENT** : Ne nettoyez pas les tissus assombrissants à l'aide d'un appareil à ultrasons. Ne trempez pas le caisson.

## SÉCURITÉ DES ENFANTS

 <b>WARNING</b>	<b>STRANGULATION HAZARD –</b> Young children can be strangled by cords. Immediately remove this product if a cord longer than 22 cm or a loop exceeding 44 cm around becomes accessible. Rev 7/21 Print 7/21
--	--

 <b>MISE EN GARDE</b>	<b>RISQUE D'ÉTRANGLEMENT–</b> Les enfants en bas âge peuvent s'étrangler avec des cordes. Enlevez immédiatement ce produit si une corde mesurant plus de 22 cm devient accessible ou si le contour d'une boucle de plus de 44 cm devient accessible.
--	---



1019983

**Important :** avant de commencer la programmation, installez le store en suivant les instructions d'installation fournies.

Pour les stores alvéolés, connectez le câble de la batterie dans la fente située sur le capuchon d'extrémité, à l'intérieur de la traverse supérieure, **avant** de suspendre les stores sur les supports.

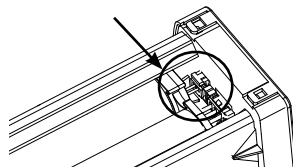

## 1a. Attachez la baguette

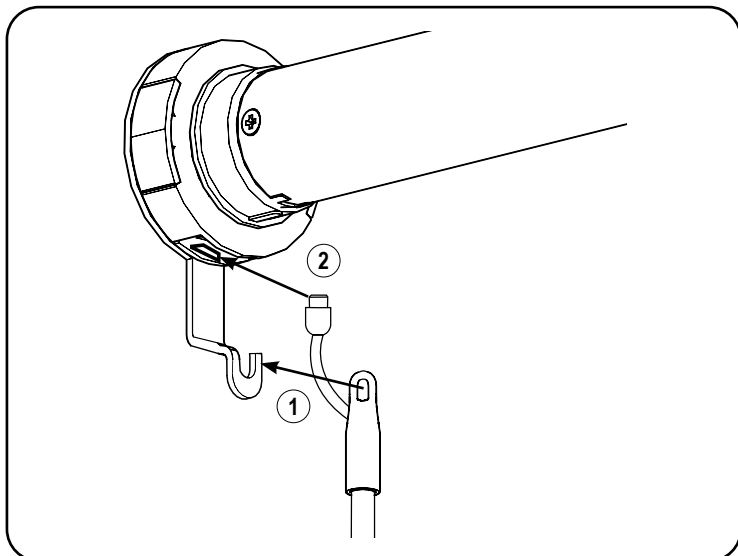

Sur les stores doubles, les stores à enrouleur et les stores translucides, les boutons de commande de la baguette étant tournés vers vous, fixez le haut de la baguette sur le support de crochet en métal (1) du côté de la commande du moteur, puis connectez le câble dans la tête du moteur (2).

## 1b. Attachez la baguette — Stores alvéolés

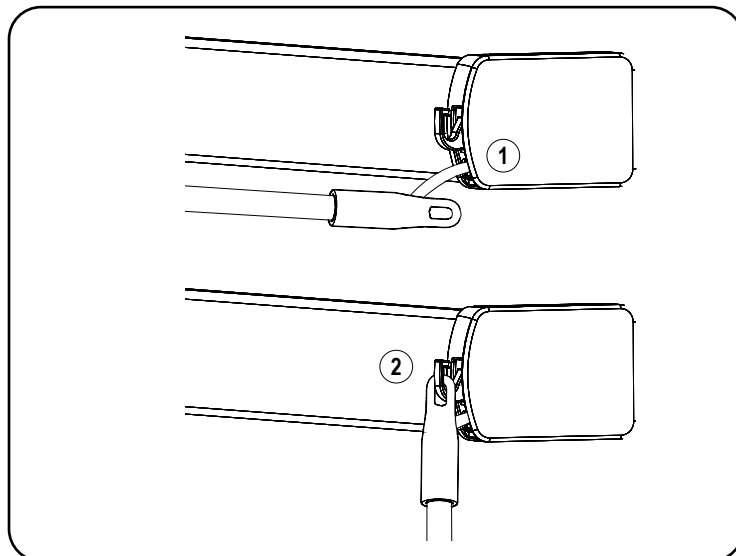

Sur les stores alvéolés, la baguette sera déjà connectée au store (1). Avec les boutons de commande de la baguette étant tournés vers vous, fixez le haut de la baguette dans le support de crochet en plastique du côté de la commande du moteur (2).

## 2. Utiliser la baguette

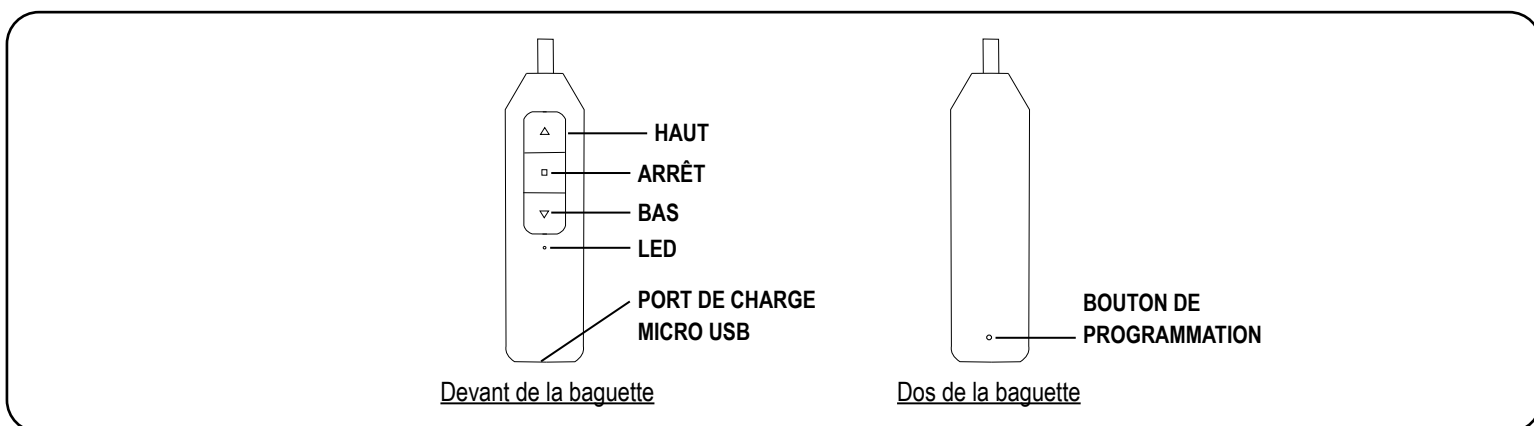

### Mode pour stores à enrouleur et stores alvéolés :

- Appuyez sur le bouton **BAS** ou **HAUT** pour faire descendre ou monter le store. Appuyez sur le bouton **ARRÊT** pour arrêter le store à la position désirée.

### Mode pour stores translucides et stores doubles :

- Si vous appuyez sur le bouton **HAUT** ou **BAS** pendant moins de 2 secondes, le store se déplacera en petits pas.
- Si vous maintenez le bouton **HAUT** ou **BAS** enfoncé pendant plus de 2 secondes avant de le relâcher, le store se déplacera à la vitesse standard.
- Appuyez sur le bouton **ARRÊT** pour arrêter le store à la position désirée.

## 3. Régler une position préférée

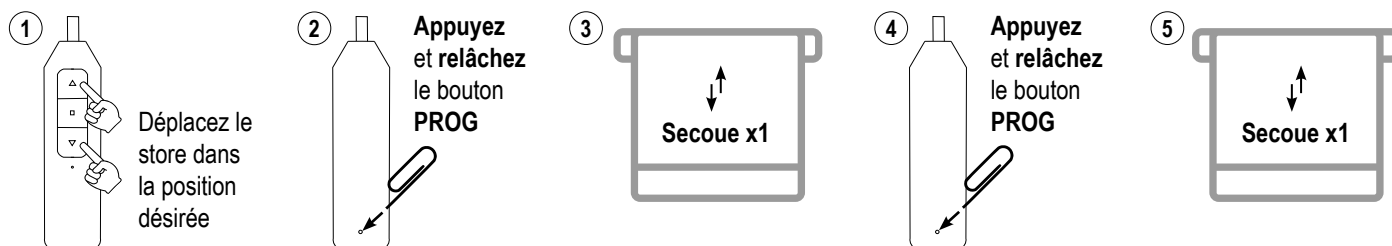

**IMPORTANT** : Une fois la position préférée soit définie, le store s'arrêtera toujours à la position préférée conçue lorsqu'il passera devant elle.

## 4. Supprimer une position préférée

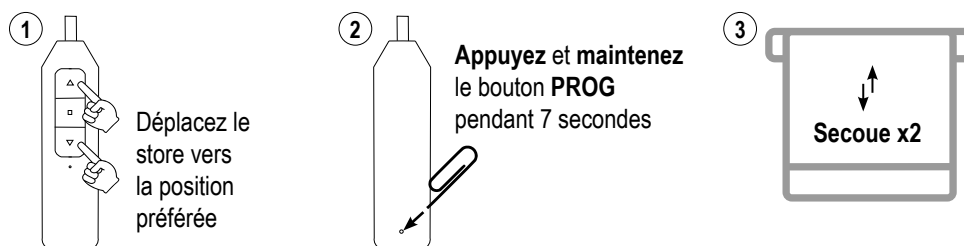

## 5. Programmation avancée

**IMPORTANT** : Des dommages au store peuvent se produire lorsque le moteur est utilisé avant le réglage des limites.  
Une attention particulière doit être accordée.

### Basculer entre le mode enrouleur et le mode stores horizontaux

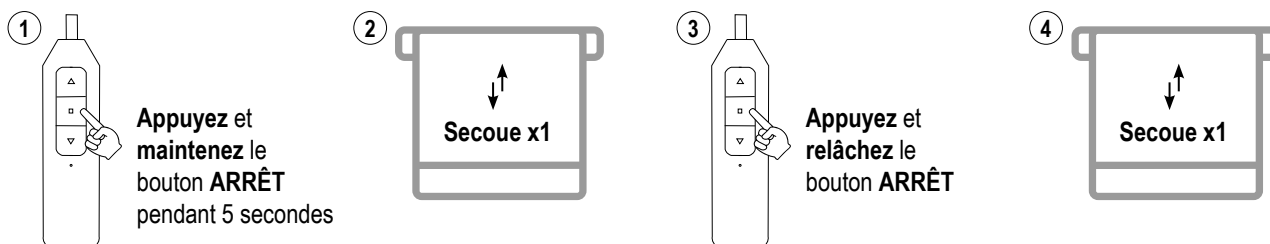

### Ajustez la limite supérieure et/ou inférieure

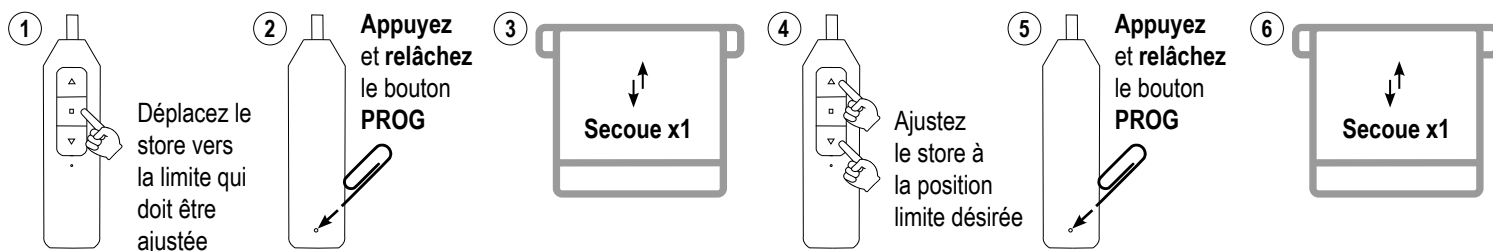

Rétablir le moteur au mode d'usine

1 Appuyez et maintenez le bouton **ARRÊT** pendant 5 secondes

2 Secoue x1

3 Appuyez et maintenez le bouton **PROG** pendant 7 secondes

4 Secoue x2

**IMPORTANT** : Toutes les limites seront effacées. La direction du moteur reviendra au défaut et devra peut-être être ajustée.

Inverser les commandes HAUT et BAS (seulement si nécessaire)

1 Appuyez et maintenez le bouton **ARRÊT** pendant 5 secondes

2 Secoue x1

3 Appuyez et relâchez le bouton **BAS**

4 Secoue x1

Définir les limites supérieures et inférieures (seulement après le réglage du moteur au mode d'usine)

1 Appuyez et relâchez le bouton **PROG**

2 Secoue x1

3 Appuyez sur **HAUT** pour régler la **LIMITE SUPÉRIEURE**

4 Ajustez le store à la limite supérieure désirée

5 Appuyez et relâchez le bouton **PROG**

6 Secoue x1

7 Ajustez le store à la limite inférieure désirée

8 Appuyez et relâchez le bouton **PROG**

9 Secoue x1

10 Appuyez et relâchez le bouton **PROG**

11 Secoue x1

## 6. Rechargez la batterie

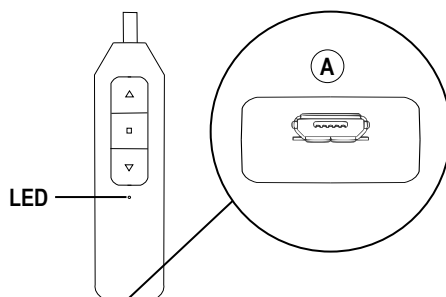

Pour recharger, connectez un câble micro USB standard au bas de la baguette (A) et à une alimentation USB 5V/2A (max). Une LED rouge sur la baguette indique que la batterie est en cours de chargement. Pour charger complètement les batteries, laissez-les se charger pendant au moins une heure après que la LED sur la baguette soit devenue verte.

**Note :** Un cycle de charge typique peut durer entre 4 et 6 heures.

## Dépannage

Problèmes	Causes possibles	Solution
La store ne répond pas	La batterie intégrée est épuisée	Rechargez avec un adaptateur USB 5V/2A (max) compatible et un câble micro USB. Pour plus de détails, voir "6. Rechargez la batterie"
	La baguette n'est pas complètement connectée au moteur	Vérifiez la connexion entre la baguette et le moteur
La store se déplace dans la direction opposée sur les boutons de commande	Le sens du moteur est inversé	Voir les détails sous "Inverser les commandes HAUT et BAS"
Le store s'arrête par lui-même avant d'atteindre la limite supérieure ou inférieure	Une position favorite a été réglée	Voir les détails sous "4. Supprimer une position préférée"
Le store ne se déplace que par petits pas après avoir appuyé sur le bouton	Le store fonctionne sur le mode pour stores translucides ou stores doubles	Passez au mode pour stores à enrouleur/stores alvéolés en suivant les étapes de la section "Basculer entre le mode pour stores à enrouleur et le mode pour stores translucides"
	Le store n'a pas de limite définie	Voir les détails sous "Définir les limites supérieures et inférieures"

## Sécurité des enfants

**⚠ WARNING** STRANGULATION HAZARD – Young children can be strangled by cords. Immediately remove this product if a cord longer than 22 cm or a loop exceeding 44 cm around becomes accessible. Rev 7/21 Print 7/21

**⚠ MISE EN GARDE** RISQUE D'ÉTRANGLEMENT – Les enfants en bas âge peuvent s'étrangler avec des cordes. Enlevez immédiatement ce produit si une corde mesurant plus de 22 cm devient accessible ou si le contour d'une boucle de plus de 44 cm devient accessible.



**REMARQUE :** Le système de montage sans outils est livré avec les supports d'installation du store déjà prémontés. Aucun perçage n'est nécessaire pour installer ce store. Un tournevis à tête plate est nécessaire pour retirer le système de montage sans outils.

### 1. Installation du système de montage par friction

Assurez-vous que la surface de montage soit à niveau

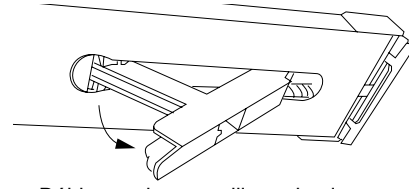
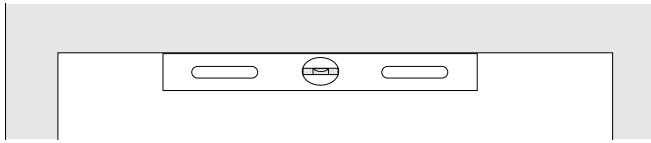

Débloquer le verrouillage du niveau

#### 1a. Installation du système de montage sans outils - Positionnement et ajustement de la largeur

**IMPORTANT :** En cas de montage sur une surface lisse telle que de l'aluminium peint ou du carrelage, vous devez appliquer l'adhésif double-face (inclus) sur les capuchons d'extrémité afin de fixer le système de montage. Retirez la pellicule de protection d'un côté de l'adhésif et appliquez-le sur les deux capuchons d'extrémité en appuyant fermement pour qu'il adhère.

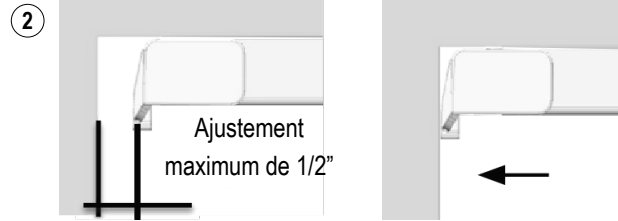
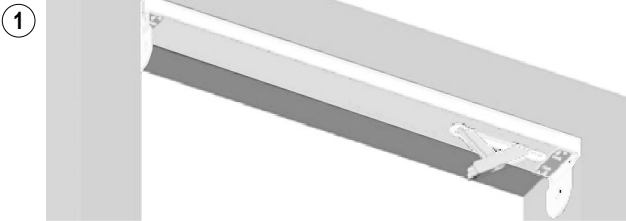

(1) Placez le système de montage sans outils dans l'ouverture de la fenêtre de sorte que l'extrémité avec le levier soit bien serrée contre le boîtier de la fenêtre. (2) S'il y a un espace à l'extrémité du rail sans levier, faites simplement glisser le capuchon d'extrémité jusqu'à ce qu'il touche le châssis de la fenêtre. Reportez-vous à la section RÉGLAGE DU CAPUCHON D'EXTRÉMITÉ en page 4 si vous avez accidentellement tiré le capuchon d'extrémité trop loin. En cas de montage sur une surface lisse, retirez la pellicule de protection de l'adhésif double-face sur les embouts. remplacez le système de montage.

#### 1b. Installer le système de montage sans outils - Verrouillage

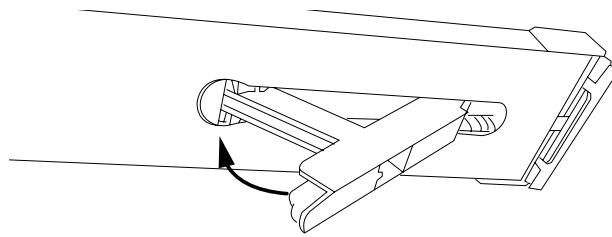

Assurez-vous que le système de montage est de niveau. Appuyez sur le levier pour verrouiller le système de montage en place.

### 2. Installation du store

Suivez les instructions figurant dans le guide d'installation fourni avec votre store pour l'installer dans les supports de montage du système de montage sans outils

### 3. Démontage du système de montage sans outils

**IMPORTANT :** Commencez par retirer le store du système de montage sans outils en suivant les instructions figurant dans le guide d'installation fourni avec votre store. Utilisez un tournevis à tête plate pour ouvrir le levier de verrouillage.

**ATTENTION :** Le levier risque de se relâcher brusquement. Gardez vos mains à l'écart du levier.

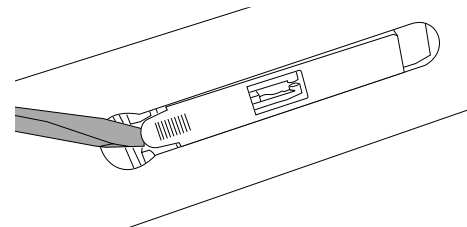

## 4. Ajustement du capuchon d'extrémité mobile

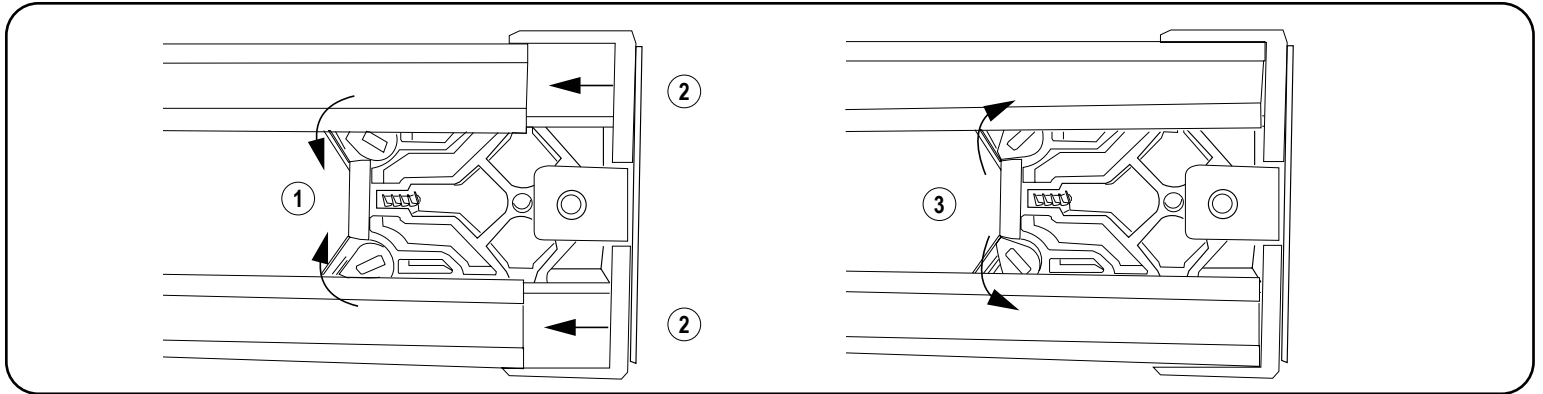

Le capuchon d'extrémité mobile est conçu pour être retiré facilement et sans outil. Si, pour une raison quelconque, le capuchon d'extrémité doit être comprimé, vous aurez besoin d'un petit tournevis à tête plate. (1) Utilisez le tournevis pour tourner les vis de déblocage de la languette de verrouillage comme indiqué. (2) Pousser le capuchon d'extrémité vers l'intérieur. (3) Remettre les languettes de verrouillage dans leur position d'origine.

## Sécurité du jeune enfant

### **⚠ WARNING**

**STRANGULATION HAZARD –**  
Young children can be strangled by cords.

Immediately remove this product if a cord longer than 22 cm or a loop exceeding 44 cm around becomes accessible. Rev 7/21 Print 7/21

### **⚠ MISE EN GARDE**

**RISQUE D'ÉTRANGLEMENT–**  
Les enfants en bas âge

peuvent s'étrangler avec des cordes. Enlevez immédiatement ce produit si une corde mesurant plus de 22 cm devient accessible ou si le contour d'une boucle de plus de 44 cm devient accessible.



## Code de configuration

Utilisez le code de configuration écrit sur l'étiquette au dos de cette page.

SBCAN

## Description de votre Smart Controller

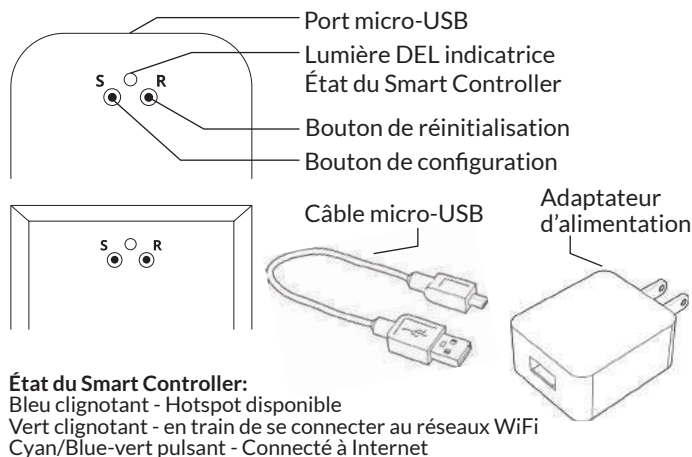

## Configuration générale requise

- Un signal WiFi assez puissant (3 bandes ou plus) à l'endroit où vous allez installer l'appareil Smart Controller.
- Le Smart Controller soutien que la fréquence du WiFi de 2.4GHz, et non 5GHz.
- Un téléphone intelligent ou une tablette doté de la version Android 5.0 (Lollipop) ou plus récent, ou bien iOS 8 ou plus récent.

## Résoudre des problèmes

### Le réseau Wifi domestique n'apparaît pas sur le pas 4

Essayez rescanner, si le problème persiste, vous devrez repositionner le Smart Controller dans un endroit avec un signal WiFi plus fort. Dans ce cas, quittez le processus (tapez sur le menu, puis appuyez sur Your Rooms), repositionnez le Smart Controller et recommencez.

### La lumière DEL en bas du Smart Controller ne clignote pas en blue

#### Le processus échoue à la dernière étape

Appuyez sur le bouton S pendant 10 secondes, puis appuyez une fois sur le bouton R et recommencez. Faites attention lorsque vous tapez le mot de passe WiFi.

## Démarrage Rapide

- 1 Téléchargez l'appli Neo Smart Blinds sur votre appareil mobile**  
 Téléchargez l'appli sur votre appareil mobile en faisant une recherche pour Neo Smart Blinds sur Google Play ou sur l'App Store.  
**Note:** Ne pas installer l'appli Neo Smart Blinds Blue
- 2 Branchez votre Smart Controller assez proche à votre WiFi**  
 Choisissez un endroit pas trop loin de votre routeur domestique ou un endroit que vous savez qui a une bonne force de signal WiFi. Vous pourrez le repositionner après, si nécessaire.
- 3 Créez un compte et choisissez le code de configuration écrit sur la couverture**  
 Après ouvrir l'appli, touchez sur Créer pour créer un nouveau compte. Entrez une adresse courriel valide, choisissez un mot de passe et sélectionnez le fuseau horaire de la région où se trouve le Smart Controller. Choisissez le code de configuration écrit sur la couverture et touchez sur Enregistrer.
- 4 Suivez les instructions dans l'appli**  
 Ayez en main le mot de passe de votre WiFi domestique. Il sera nécessaire pour connecter le Smart Controller à votre Internet.  
**Note:** Certains utilisateurs Android ne seront pas connectés rapidement au point d'accès du Smart Controller. Si c'est le cas, attendez environ 10 secondes avant de retourner à l'appli. Le appareil mobile peut vous informer que le point d'accès ne dispose pas d'un accès Internet et vous demande si vous souhaitez rester connecté. Vous devez sélectionner l'option qui vous permettra de rester connecté avant de retourner à l'appli.

## Besoin d'aide?

Visitez [neosmartblinds.com/smartcontroller](https://neosmartblinds.com/smartcontroller) pour obtenir des instructions détaillées sur l'utilisation de l'application et la résolution des problèmes.

## Intégrations

### Appareils domestiques intelligents

Visitez [neosmartblinds.com/smartcontroller-integrations](https://neosmartblinds.com/smartcontroller-integrations) pour obtenir des informations détaillées sur la connexion à Amazon Alexa, Google Assistant et autres systèmes.

### Control4

Veillez envoyer un courriel à [tech@neosmartblinds.com](mailto:tech@neosmartblinds.com) avec votre nom, votre courriel et le nom de votre entreprise. Cette information est nécessaire pour toujours vous envoyer toute nouvelle mise à jour du pilote.

### Information légale

Le présent appareil est conforme aux CNR d'Industrie Canada applicables aux appareils radio exempts de licence. L'exploitation est autorisée aux deux conditions suivantes:

- l'appareil ne doit pas produire de brouillage;
- l'utilisateur de l'appareil doit accepter tout brouillage radioélectrique subi, même si le brouillage est susceptible d'en compromettre le fonctionnement.

Le dispositif répond à l'exemption des limites d'évaluation de routine dans la section 2.5 de RSS102 et les utilisateurs peuvent obtenir des renseignements canadiens sur l'exposition aux RF et le respect.

Contient le module émetteur IC: 10293A-WMNB11

Cet équipement devrait être installé et actionné avec une distance minimum de 20 centimètres entre le radiateur et votre corps.

