

à billes de l'autre main. Soulevez la chaîne à billes hors de la rainure de verrouillage des billes et faites glisser le dispositif de tension jusqu'au bas de la boucle de la chaîne.

Tirez le dispositif de tension vers le bas jusqu'à ce que la chaîne à billes soit complètement tendue (le piston sera en haut), puis déplacez le dispositif de tension vers le haut d'environ 1/8".

Marquez les emplacements des vis sur le mur ou le cadre de la fenêtre avec un crayon.

Montage intérieur: en cas de montage dans du bois, pré-percez les trous de vis, puis installez le dispositif de tension à l'aide des vis à tête Phillips de 1 pouce fournies.

Si vous ne le fixez pas dans le bois, utilisez des ancrages appropriés au substrat et suivez les instructions du fabricant des ancrages.

Montage extérieur: déplacez le dispositif de tension vers le bas de la chaîne comme indiqué ci-dessus. Appuyez ensuite le dispositif de tension sur les poteaux du support de montage. Installez soigneusement les vis à tête Phillips 3/8» fournies à travers le dispositif de tension dans le support de montage à l'aide d'un tournevis cruciforme (NE PAS TROP SERRER !). Tirez le dispositif de tension vers le bas comme indiqué ci-dessus et marquez au crayon la position du support de montage extérieur. Détachez maintenant le dispositif de tension du support, marquez au crayon les emplacements des vis du support et fixez-le à l'aide des vis de 1», puis rattachez le dispositif de tension au support.

Fonctionnement du store

L'exposition limitée du cordon est une mesure de sécurité requise. Par conséquent, le cordon doit être tiré plusieurs fois pour soulever ou abaisser le store. Soyez patient, tirez le cordon lentement et doucement pour prolonger la durée de vie du store.

SUPPLEMENTARY INSTALLATION INSTRUCTIONS FOR CUSTOMERS IN CANADA

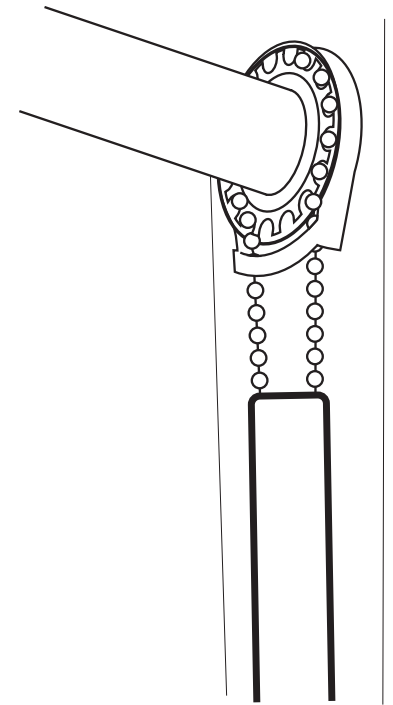

Installing Shades with a Chain Cover

Your new shade includes a dedicated lift cord/chain cover that allows for no more than 22cm (8") of lift cord to be exposed at any time. The cover is pre-attached to the beaded chain lift cord.

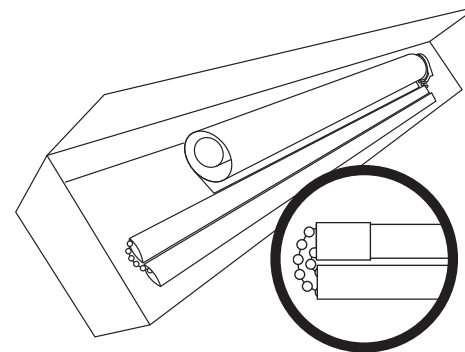

The cover for larger shades will be in two sections which are separated when the shade is packaged for shipment and thus must be joined together when the shade is

installed. See complete instructions below:

Step 1 – Carefully remove the protective bubble wrap from both ends of the shade. Do not remove the bubble wrap at the center of the shade until the shade is fully installed. Unwrap the Bead Chain and Tension Device being certain not to damage the chain. Cut and remove the zip-tie.

Step 2 – Attach the shade using the detailed instructions that came with the shade. Allow the chain, chain cover and tension device to hang freely when mounting the shade.

Step 3 – If the Chain Cover is in two sections, attach the sections as illustrated.

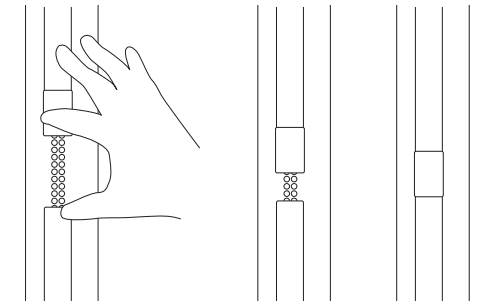

Slide the bottom section of the Chain Cover into the Connector that is pre-attached to the upper section

Step 4 – Attach the Tension Device

IMPORTANT – The Tension Device must be attached as detailed in these instructions for your shade to function properly.

If possible, have a helper hold the Chain Cover up and out of the way when installing the Tension Device.

While holding the tension device in one hand, pull the plunger away from the bead chain with the other hand. Lift the bead chain out of the bead locking groove and slide the tension device to the bottom of the chain loop.

Pull the tension device down until the bead chain is fully tensioned (plunger will be at

STRANGULATION HAZARD – Young children can be strangled by cords. Immediately remove this product if a cord longer than 22 cm or a loop exceeding 44 cm around becomes accessible.

RISQUE D'ÉTRANGLEMENT – Les enfants en bas âge peuvent s'étrangler avec des cordes. Enlevez immédiatement ce produit si une corde mesurant plus de 22 cm devient accessible ou si le contour d'une boucle de plus de 44 cm devient accessible.

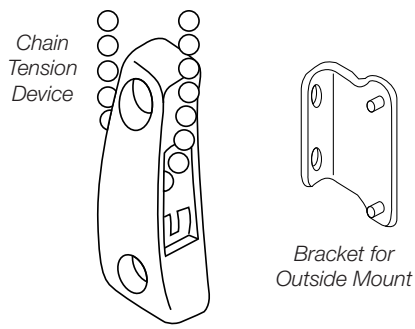

mark the screw locations for the bracket and attach it using the 1" screws, and then reattach the tension device to the bracket.

Operating the Shade

The limited cord exposure is a required safety measure. As a result, the cord must be pulled many times to lift or lower the shade. Be patient, pull the cord slowly and smoothly to prolong the life of the shade.

the top) and then move the tension device up approximately 1/8".

Mark the screw locations on the wall or window frame with a pencil.

Inside Mount: If mounting into wood, predrill screw holes and then install the tension device using the 1" Phillips head screws provided.

If not securing into wood, use appropriate anchors for the substrate and follow the anchor manufacturer's instructions.

Outside Mount: Move the tension Device to the bottom of the chain as noted above. Then press the tension device onto the mounting bracket posts. Carefully install the 3/8" Phillips head screws provided through the tension device into the mounting bracket using a Phillips head screwdriver (DO NOT OVER-TIGHTEN!). Pull the tension device down as noted above and pencil mark the position of the outside mount bracket. Now detach the tension device from the bracket, pencil

STRANGULATION HAZARD — Young children can be strangled by cords. Immediately remove this product if a cord longer than 22 cm or a loop exceeding 44 cm around becomes accessible.

RISQUE D'ÉTRANGLEMENT — Les enfants en bas âge peuvent s'étrangler avec des cordes. Enlevez immédiatement ce produit si une corde mesurant plus de 22 cm devient accessible ou si le contour d'une boucle de plus de 44 cm devient accessible.

INSTRUCTIONS D'INSTALLATION SUPPLÉMENTAIRES POUR LES CLIENTS AU CANADA

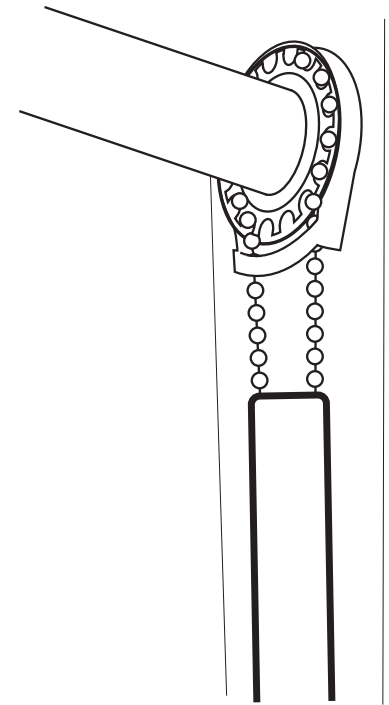

séparées lorsque le store est emballé pour l'expédition et doivent donc être assemblées lorsque le store est installé. Voir les instructions complètes ci-dessous :

étape 1 – Retirez délicatement le film protecteur à bulles des deux extrémités du store. Ne retirez pas le papier bulle au centre du store tant que le store n'est pas complètement installé. Déballez la chaîne à billes et le dispositif de tension en vous assurant de ne pas endommager la chaîne. Coupez et retirez l'attache zippée.

étape 2 – Fixez le store en suivant les instructions détaillées fournies avec le store. Laissez la chaîne, le couvercle de chaîne et le dispositif de tension pendre librement lors du montage du store.

étape 3 – Si le couvre-chaîne est composé de deux sections, fixez les sections comme illustré.

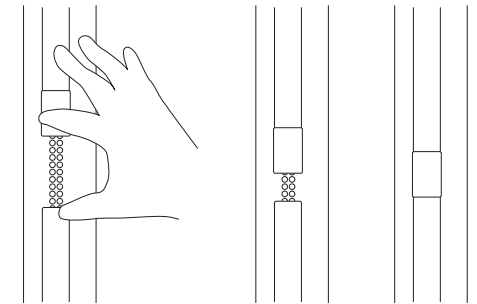

Installation de stores avec un couvre-chaîne

Votre nouveau store comprend un couvre-cordon/chaîne de levage dédié qui permet d'exposer à tout moment un maximum de 22 cm (8") de cordon de levage. La housse est pré-attachée au cordon de levage à chaîne perlée.

Faites glisser la section inférieure du couvercle de chaîne dans le connecteur pré-attaché à la section supérieure.

étape 4 – Fixez le dispositif de tension

IMPORTANT– Le dispositif de tension doit être fixé comme détaillé dans ces instructions pour que votre store fonctionne correctement.

Si possible, demandez à une personne de maintenir le couvercle de chaîne vers le haut et à l'écart lors de l'installation du dispositif de tension.

Tout en tenant le dispositif de tension d'une main, éloignez le piston de la chaîne

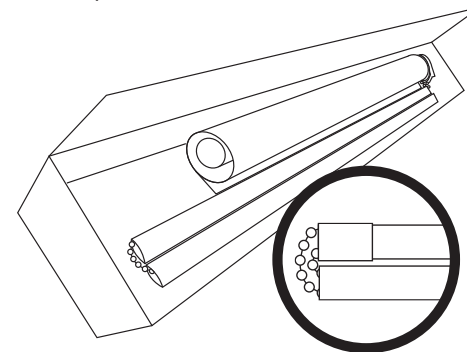

La couverture des stores plus grands sera composée de deux sections qui sont

TOILES À ROULEAU

MÉCANISMES DE REMONTÉE : REMONTÉE SANS CORDON



La difficulté de cette installation est de **Niveau 2. Allez-y ! Vous êtes capable !**

Si vous avez des questions ou ne savez pas comment vous y prendre, contactez notre équipe du Service à la clientèle au 888-685-1735 ou par courriel à service@storeselectscanada.ca

PIÈCES COMPRISES

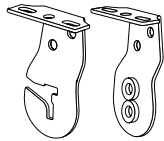

SUPPORTS POUR ROULEAU EXPOSÉ

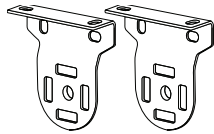

SUPPORTS POUR ROULEAU EXPOSÉ (GRANDES TOILES UNIQUEMENT)

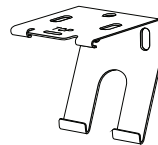

SUPPORTS POUR CASSETTE STANDARD*

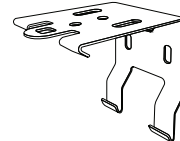

SUPPORTS POUR GRANDE CASSETTE*

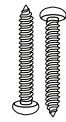

VIS D'INSTALLATION

*Le nombre de supports que vous recevez dépend de la largeur de votre cassette.

OUTILS REQUIS



CRAYON



RUBAN À MESURER



PERCEUSE ÉLECTRIQUE



MÈCHE DE 5/64 po



MÈCHE À TÊTE ÉTOILÉE



TOURNEVIS À TÊTE ÉTOILÉE



NIVEAU



ESCABEAU

1. INSTALLATION DES SUPPORTS

INSTALLATION DES SUPPORTS POUR ROULEAU EXPOSÉ

Si votre toile mesure moins de 72 po de largeur et de hauteur, vous recevrez un **SUPPORT FIXE** et un **SUPPORT À TIGE**. Si votre toile mesure plus de 72 po de largeur et de hauteur, vous recevrez deux **SUPPORTS UNIVERSELS**.

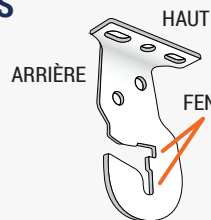

SUPPORT FIXE

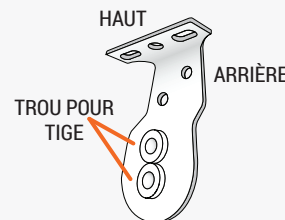

SUPPORT À TIGE

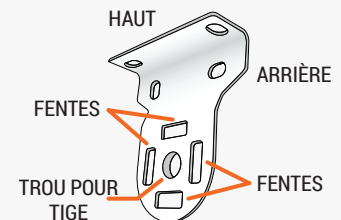

SUPPORT UNIVERSEL

REMARQUE: Avant de procéder à l'installation d'une toile comprenant des supports fixes et à tige, il est important de déterminer lequel va à droite et lequel va à gauche. Utilisez les directives ci-dessous pour déterminer le positionnement de vos supports dans la fenêtre. Si vous installez une toile comprenant des supports universels, la position du rouleau ne modifiera pas la façon dont les supports sont placés.

Rouleau standard: Installez votre toile en **POSITION STANDARD** avec le tissu qui tombe vers l'arrière du rouleau. Le support fixe sera placé sur le côté gauche de la fenêtre et le support à tige sera placé sur le côté droit.

Rouleau inverseur: Si le tissu de votre toile tombe vers l'avant du rouleau, installez votre toile en **POSITION INVERSÉE**. Le support fixe sera placé sur le côté droit de la fenêtre et le support à tige sera placé sur le côté gauche.

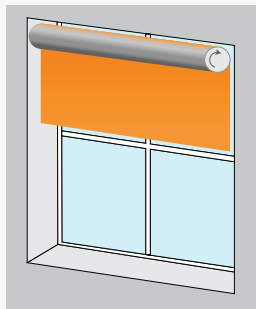

POSITION STANDARD



SUPPORT DE GAUCHE

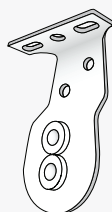

SUPPORT DE DROITE

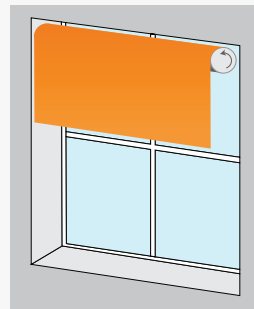

POSITION INVERSÉE

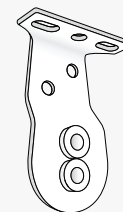

SUPPORT DE GAUCHE



SUPPORT DE DROITE

ROULEAU EXPOSÉ – INSTALLATION INTÉRIEUR-CADRE

REMARQUE: Les étapes de l'installation d'une toile à rouleau exposé sont les mêmes, quels que soient le modèle de support qui vous a été fourni. Avant de commencer, assurez-vous d'avoir identifié vos supports de droite et de gauche à l'aide des directives se trouvant à la page 1.

1. Dans le coin supérieur droit de votre fenêtre, mesurez à quelle profondeur vous souhaitez placer votre support (2 ¼ po minimum) et faites une marque à l'aide d'un crayon. Répétez cette étape pour le coin supérieur gauche en utilisant la même mesure de profondeur.
2. Placez votre support de droite dans la fenêtre de façon à ce que l'arrière soit aligné avec votre marque. Tenez votre support bien en place et, à l'aide de votre crayon, marquez l'emplacement des trous de vis du haut (**INSTALLATION PAR LE HAUT**), ou des trous de vis situés à l'arrière (**INSTALLATION LATÉRALE**). Répétez cette opération pour votre support de gauche.
3. Percez les trous à l'aide d'une mèche de 5/64 po aux endroits marqués de chaque côté de votre fenêtre.
4. Alignez chaque support sur les trous percés et insérez les vis. Lorsque vos supports seront bien fixés, vous pourrez alors installer la toile (voir page 5).

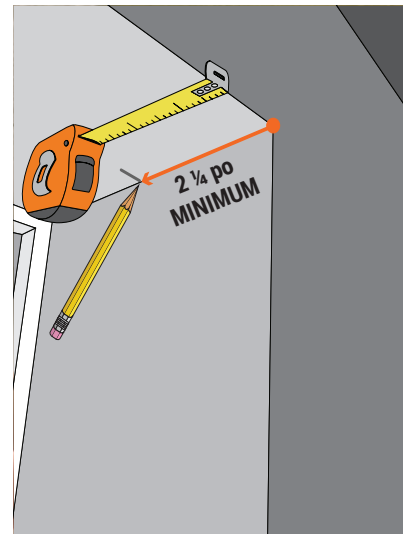

Exemple illustré: Rouleau standard – Support fixe (Gauche)

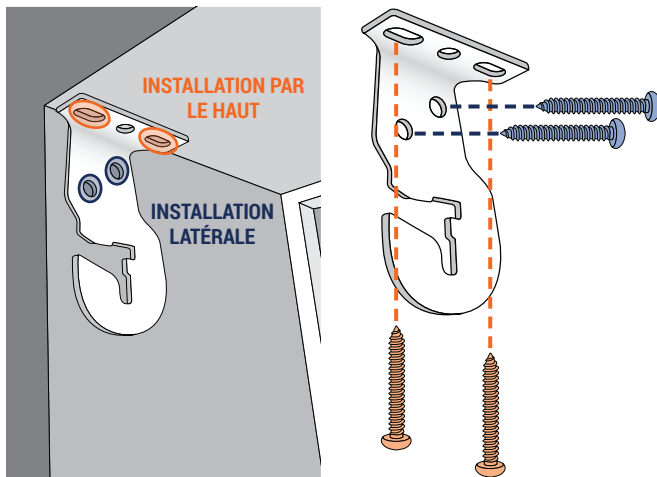

Exemple illustré: Rouleau standard – Support à tige (Droite)

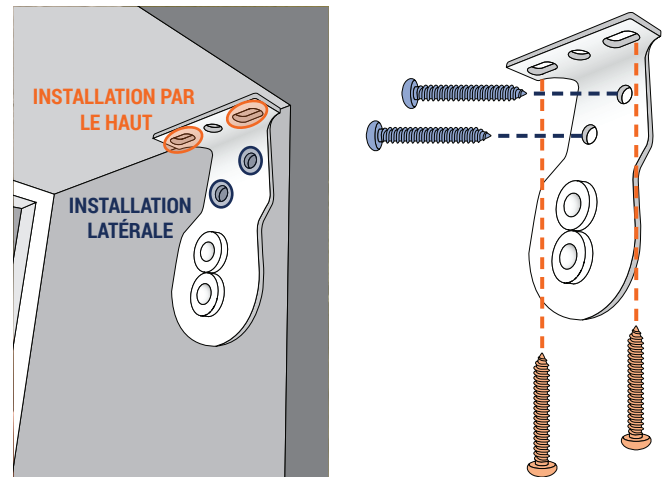

ROULEAU EXPOSÉ – INSTALLATION EXTÉRIEUR-CADRE

REMARQUE: Les étapes de l'installation d'une toile à rouleau exposé sont les mêmes, quels que soient le modèle de support qui vous a été fourni. Avant de commencer, assurez-vous d'avoir identifié vos supports de droite et de gauche à l'aide des directives se trouvant à la page 1.

1. Dans les coins supérieurs gauche et droit de votre fenêtre, mesurez à quelle hauteur vous souhaitez placer vos supports (2 po minimum) et faites une marque à l'aide d'un crayon.
2. Calculez la différence entre la largeur de votre toile et celle de votre fenêtre, puis divisez-la par deux. À l'aide de vos marques, mesurez la distance à partir de la fenêtre et faites une autre marque avec votre crayon.

EXEMPLE: Si votre fenêtre mesure 48 po de largeur et votre toile 52 po, la différence est de 4 po. Cela signifie qu'il faut mesurer 2 po et, en partant de vos premières marques, faire de nouvelles marques à 2 po de la fenêtre.

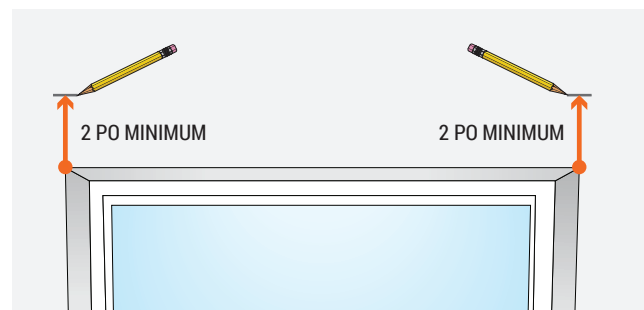

3. Centrez le support de droite tel qu'indiqué sur la marque la plus éloignée et marquez l'emplacement des trous de vis à l'aide d'un crayon. Répétez cette étape pour votre support de gauche sur la marque la plus à gauche.

4. Percez les trous à l'aide d'une mèche de 5/64 po sur vos marques des deux côtés de la fenêtre. Avant de fixer vos supports, il sera peut-être préférable d'effacer les traces de crayon qui restent sur la surface d'installation.

5. Alignez votre support de droite sur les trous et insérez les deux vis pour le fixer. Répétez cette étape pour le support de gauche. Lorsque les deux supports sont fixés, l'étape suivante est d'installer la toile sur la fenêtre (voir page 5).

Exemple illustré:
Rouleau standard – Support fixe
(Gauche)

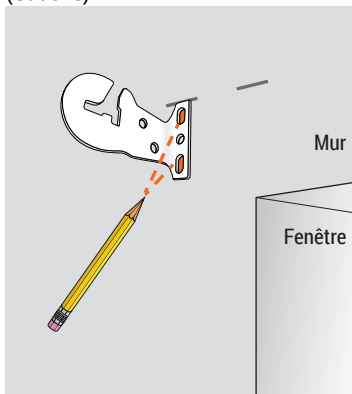

Exemple illustré:
Rouleau standard – Support à tige
(Droite)

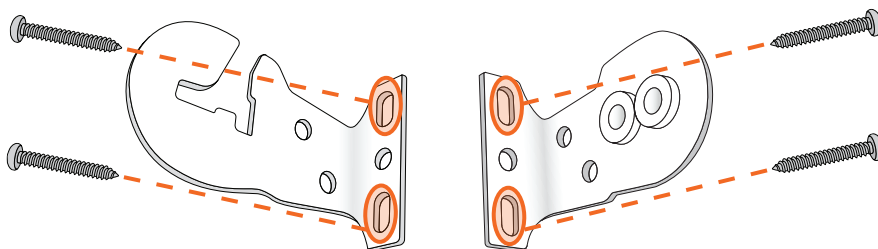
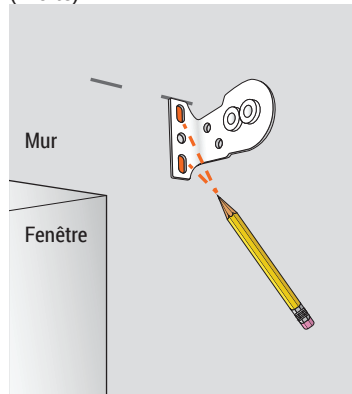

INSTALLATION DES SUPPORTS POUR LA CASSETTE DU CAISSON

REMARQUE: Le tube de la toile à rouleau est déjà installé dans la cassette du caisson qui vient se fixer tout simplement sur les pièces d'installation fournies. Selon la largeur de votre toile, vous recevrez deux supports ou plus pour la cassette. Les **SUPPORTS POUR CASSETTE STANDARD** sont fournis pour les cassettes de 96 po de largeur ou moins. Les **SUPPORTS POUR GRANDE CASSETTE** sont fournis pour les cassettes mesurant plus de 96 po de largeur.

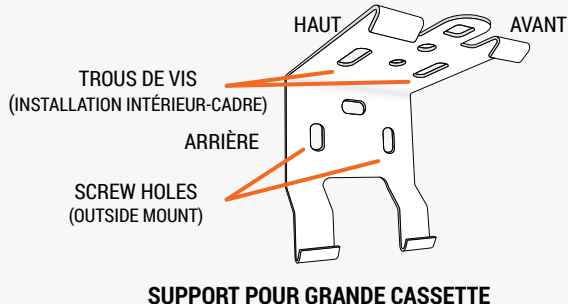
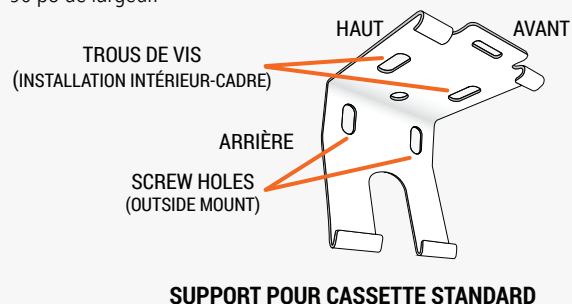

CASSETTE DU CAISSON – INSTALLATION INTÉRIEUR-CADRE

1. Dans les coins supérieurs de votre fenêtre, mesurez de 2 à 4 po vers l'intérieur et faites une marque pour chaque côté. Si vous disposez de supports supplémentaires, faites une marque pour chacun d'eux en prenant soin de les espacer de façon régulière entre vos deux premières marques.

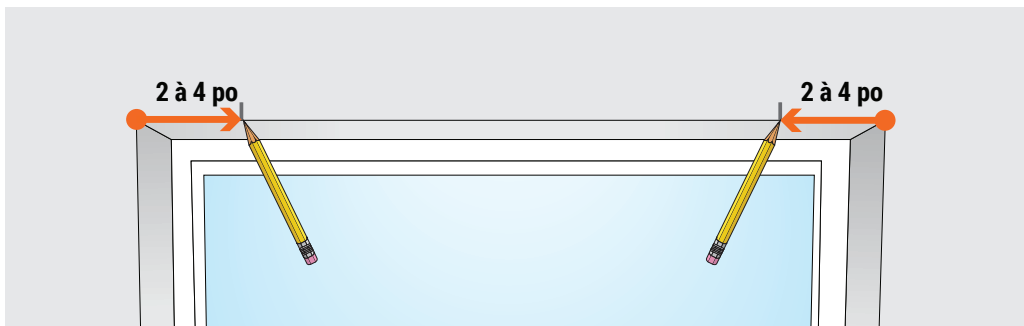

2. Vous devrez ensuite mesurer à quelle profondeur placer vos supports dans la fenêtre. En utilisant l'une de vos marques, mesurez au moins 2 5/8 po vers l'arrière et faites une marque avec votre crayon. Si vous souhaitez que l'avant de la cassette soit parfaitement aligné avec le mur, mesurez 3 1/4 po vers l'arrière et faites une marque. Répétez cette étape jusqu'à ce que vous ayez fait une marque pour la profondeur de chaque support.

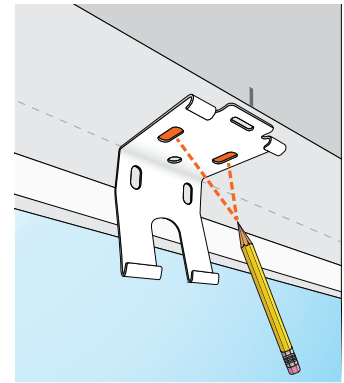
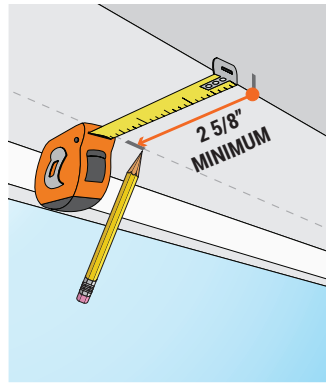

3. Placez votre support dans le haut de votre fenêtre de sorte que l'arrière soit aligné avec votre marque. Assurez-vous que l'avant du support est parallèle au rebord supérieur de la fenêtre, puis utilisez votre crayon pour marquer l'endroit où iront vos vis. Répétez cette étape jusqu'à ce que vous ayez marqué l'emplacement des trous de vis de chaque support.

4. Percez les trous à l'aide d'une mèche de 5/64 po sur vos marques pour chacune de vos supports. Avant de les fixer, il sera peut-être préférable d'effacer les traces de crayon qui restent sur la surface d'installation.

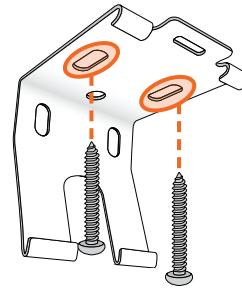

5. Percez les trous à l'aide d'une mèche de 5/64 po sur vos marques pour chacune de vos supports. Avant de les fixer, il sera peut-être préférable d'effacer les traces de crayon qui restent sur la surface d'installation. Répétez cette étape pour tous vos supports. Lorsque tous les supports sont fixés, l'étape suivante est d'installer la toile sur la fenêtre (voir page 5).

CASSETTE DU CAISSON – INSTALLATION EXTÉRIEUR-CADRE

1. Dans les coins supérieurs de votre fenêtre, mesurez de 2 à 4 po vers l'intérieur et faites une marque pour chaque côté. Si vous disposez de supports supplémentaires, faites une marque pour chacun d'eux en prenant soin de les espacer de façon régulière entre vos deux premières marques.

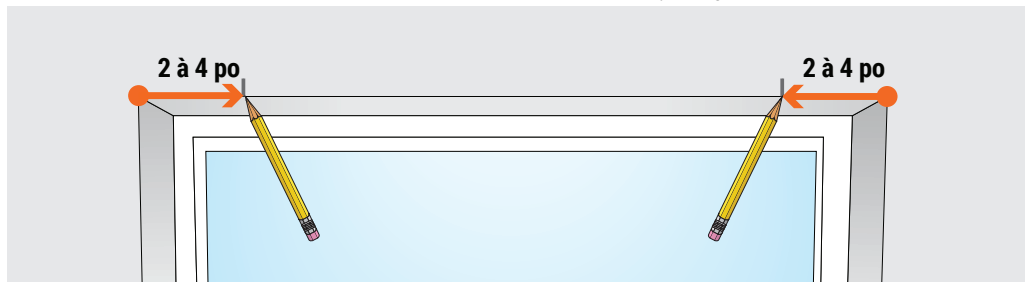

2. À partir de l'une de vos marques, mesurez vers le haut l'emplacement de votre support. La hauteur minimale requise est de 1 po, mais si vous souhaitez que vos supports dégagent le haut de votre fenêtre, vous devriez mesurer et faire une marque au moins 2 1/4 po au-dessus de votre fenêtre. Répétez cette étape jusqu'à ce que la hauteur de tous vos supports soit marquée.

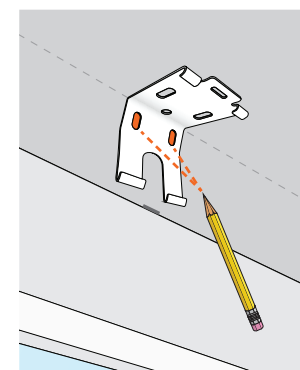
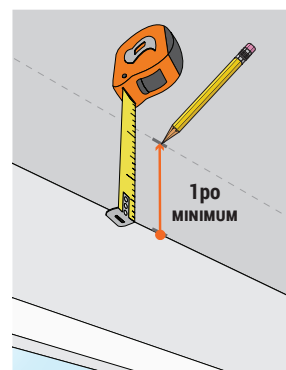

3. Placez un support de façon à ce que l'arrière soit posé contre votre surface d'installation et que le haut soit aligné avec l'une de vos marques supérieures. Tenez votre support bien en place et, à l'aide de votre crayon, marquez l'emplacement des trous de vis. Répétez cette étape jusqu'à ce que vous ayez marqué l'emplacement des trous de vis de chaque support.

4. Percez les trous à l'aide d'une mèche de 5/64 po sur vos marques pour chacune de vos supports. Avant de les fixer, il sera peut-être préférable d'effacer les traces de crayon qui restent sur la surface d'installation.

5. Alignez votre premier support sur les trous et insérez les vis pour bien le fixer. Répétez cette étape pour tous vos supports. Lorsque tous les supports sont fixés, l'étape suivante est d'installer la toile sur la fenêtre (voir page 5).

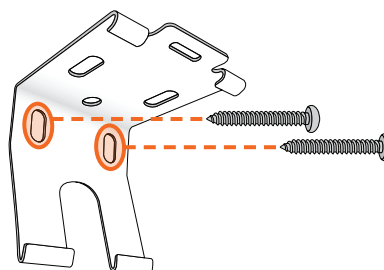

2. INSTALLATION DE LA TOILE

REMARQUE: Avant de fixer la toile aux supports, assurez-vous que ceux-ci sont bien droits et bien alignés. Les trous destinés aux vis se trouvant sur les supports sont tous de forme allongée, ce qui facilite les petits ajustements.

Installation intérieur-cadre: À l'aide d'un ruban à mesurer, assurez-vous que tous les supports sont placés à la même profondeur. Si vous devez faire des ajustements, dévissez légèrement le support et faites-le glisser vers l'avant ou vers l'arrière. Revissez lorsque la position est rectifiée.

Installation extérieur-cadre: À l'aide d'un ruban à mesurer, assurez-vous que tous les supports sont placés à la même hauteur et utilisez un niveau pour vérifier que ceux-ci sont bien droits et bien alignés. Si vous devez faire des ajustements, dévissez légèrement le support et faites-le glisser jusqu'à ce qu'il soit à niveau et à la bonne hauteur.

ROULEAU EXPOSÉ STANDARD

REMARQUE: Le support à tige comporte deux trous et le support fixe possède quant à lui deux fentes. Assurez-vous d'associer correctement les deux supports au moment d'installer la toile. La flèche **ORANGE (#1)** indique comment fixer la toile pour une installation intérieur-cadre et la flèche **BLEUE (#2)** indique comment fixer la toile pour une installation extérieur-cadre.

1. En tenant la toile dans vos mains, repérez la tige compressible qui se trouve à l'extrémité droite de la toile. Placez cette tige dans l'un des anneaux en plastique du support à tige.
2. Une fois la tige insérée et comprimée, repérez la languette se trouvant à l'extrémité gauche de la toile. Placez tel qu'indiqué cette languette dans la fente du support fixe.

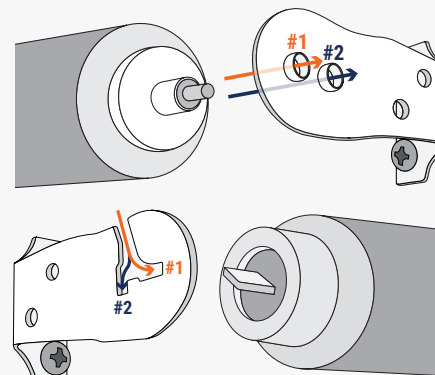

ROULEAU EXPOSÉ INVERSEUR

REMARQUE: Référez-vous à la section « Rouleau inverseur » de la page 1 afin de savoir dans quel sens orienter vos supports pour une installation intérieur-cadre. Pour les installations extérieur-cadre, le support fixe doit être dirigé à l'opposé de la fenêtre de façon à ce que le « crochet » soit orienté vers le haut. La flèche **ORANGE (#1)** indique comment fixer la toile pour une installation intérieur-cadre et la flèche **BLEUE (#2)** indique comment fixer la toile pour une installation extérieur-cadre.

1. En tenant la toile dans vos mains, repérez la tige compressible qui se trouve à l'extrémité gauche de la toile. Placez cette tige dans l'un des anneaux en plastique du support à tige.
2. Une fois la tige insérée et comprimée, repérez la languette se trouvant à l'extrémité droite de la toile. Placez tel qu'indiqué cette languette dans la fente du support fixe. La fente interne est destinée aux installations intérieur-cadre et la fente externe aux installations extérieur-cadre.

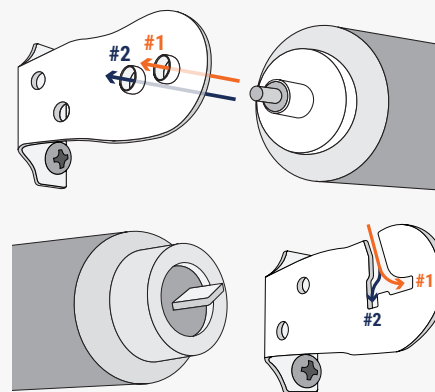

ROULEAU EXPOSÉ UNIVERSEL

REMARQUE: Les toiles à rouleau standard comportent une tige à l'extrémité droite et celles à rouleau inverseur ont une tige à gauche. Cette tige devrait toujours être fixée en premier, pour ensuite fixer l'extrémité composée de branches.

1. En tenant la toile dans vos mains, repérez l'extrémité où se trouve la tige compressible. Faites glisser cette tige dans le trou central de votre premier support.
2. Une fois la tige insérée et comprimée, repérez les deux branches rectangulaires se trouvant à l'extrémité opposée. Placez tel qu'indiqué ces branches dans les fentes de votre deuxième support.

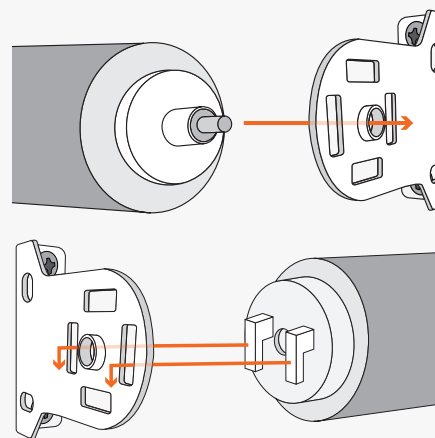

CASSETTE STANDARD ET LARGE POUR CAISSON

1. Prenez la cassette et placez-la à la hauteur de vos supports. Mettez le rebord arrière du caisson sur la languette du bas de chaque support. Dans cette position, vous pouvez faire glisser la toile de droite à gauche jusqu'à ce que la cassette soit centrée.

2. Lorsque vous êtes prêts à fixer le caisson, poussez-le vers l'arrière jusqu'à ce que le haut de chaque support s'enclenche sur le haut de la cassette.

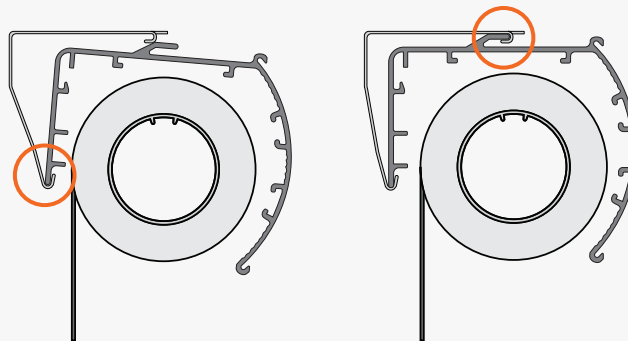

3. INSTRUCTIONS SUPPLÉMENTAIRES

COMMENT FAIRE FONCTIONNER LA TOILE

REMARQUE: Ne tirez pas sur le côté de la toile : ce geste peut désaligner la toile ou salir le tissu. Une toile à rouleau sans cordon ne devrait être utilisée qu'en tirant sur la traverse inférieure. Nous vous recommandons d'utiliser vos deux mains lorsque vous voulez faire monter ou descendre votre toile.

1. Pour faire descendre la toile, prenez la barre de lestage et tirez-la doucement vers le bas jusqu'à la position souhaitée.

2. Pour faire monter la toile, prenez la barre de lestage et tirez vers le bas d'un petit coup sec pour libérer le mécanisme de verrouillage. Faites ensuite remonter la toile tout doucement sans la lâcher et en la guidant, puis tirez-la à nouveau vers le bas d'un petit coup sec pour la bloquer à la position souhaitée.

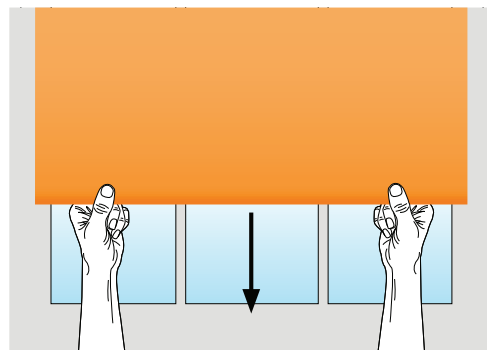

AJUSTEMENT DE LA TENSION

REMARQUE: Vous pouvez modifier la vitesse de votre toile en ajustant la tension de son ressort. Si la toile remonte trop lentement, augmentez la tension. Si elle remonte trop vite, diminuez la tension.

1. Pour augmenter la tension, faites descendre la toile à environ 18 po du haut ou faites-la remonter jusqu'en haut si vous voulez au contraire diminuer la tension.

2. Retirez la toile de la fenêtre tout en laissant les supports d'installation à leur place.

A. Rouleau exposé: Tenez le rouleau à deux mains et retirez l'extrémité fixe du support. Vous pouvez ensuite enlever la toile du support à tige.

B. Cassette pour caisson: Tenez la cassette à deux mains. Tout en la poussant fermement vers la fenêtre, faites pivoter l'avant vers le bas, puis retirez-la en la faisant remonter. Enlevez les couvercles qui se trouvent aux extrémités de la cassette et retirez le rouleau. Il est possible que vous ayez besoin d'un tournevis à tête plate pour comprimer la tige.

3. Pour augmenter la tension, enroulez soigneusement la toile avec vos mains puis refixez-la dans les supports. Pour diminuer la tension, déroulez soigneusement la toile avec vos mains puis refixez-la dans les supports. Répétez ces étapes jusqu'à ce que vous obteniez la tension souhaitée.



SUPPORT FIXE



SUPPORT À TIGE

FIXER LES COUVERCLES POUR SUPPORT

SUPPORTS UNIVERSELS – INSTALLATION EXTÉRIEUR-CADRE

REMARQUE: Les couvercles pour supports ne sont fournis qu'avec les toiles à rouleau exposé installées à l'extérieur du cadre de la fenêtre sur des supports universels. Ceux-ci sont utilisés pour cacher les supports et les éléments se trouvant à chaque extrémité de la toile.

1. Faites glisser un couvercle sur chaque support jusqu'à ce qu'il s'enclenche à sa place. Référez-vous à l'illustration pour vous guider.

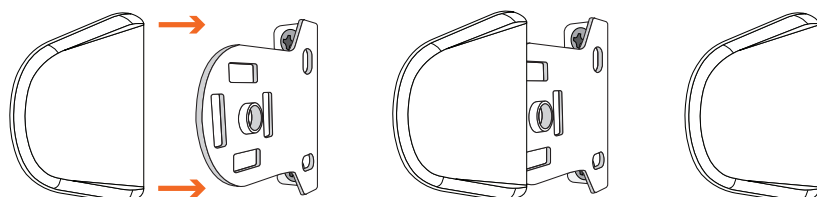

INSTRUCTIONS D'ENTRETIEN

REMARQUE: Tous les tissus sont différents et certains peuvent être plus faciles à nettoyer que d'autres. Nous vous recommandons de nettoyer vos stores au moins une fois par mois. Voici quelques conseils :

1. Pour l'entretien régulier, utilisez un plumeau ou la brosse de votre aspirateur et passez-les à l'avant et à l'arrière du store.
2. Pour enlever une tache, utilisez un chiffon mouillé et un savon très doux. Tapotez la zone tachée : ne frottez PAS ! Laissez sécher à l'air libre et répétez si nécessaire.

GARANTIE ET PIÈCES DE RECHANGE

Pour en savoir plus au sujet de la garantie de nos produits, rendez-vous sur <https://www.storesselectscanada.ca/garantie/>.

Pour les pièces de rechange et/ou pour une réclamation suite à un produit endommagé, défectueux ou dont certaines pièces sont manquantes, veuillez contactez notre équipe du Service à la clientèle au 888-685-1735 ou par courriel à service@storesselectscanada.ca.

MISE EN GARDE

RISQUE D'ÉTRANGLEMENT — Les enfants en bas âge peuvent s'étrangler avec des cordes. Enlevez immédiatement ce produit si une corde mesurant plus de 22 cm devient accessible ou si le contour d'une boucle de plus de 44 cm devient accessible.

TOILES À ROULEAU

MÉCANISMES DE REMONTÉE : MOTORISATION



La difficulté de cette installation est de **Niveau 2. Allez-y ! Vous êtes capable !**

Si vous avez des questions ou ne savez pas comment vous y prendre, contactez notre équipe du Service à la clientèle au 888-685-1735 ou par courriel à service@storeselectscanada.ca

PIÈCES COMPRISES

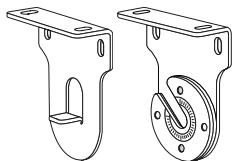

SUPPORTS POUR
ROULEAU EXPOSÉ

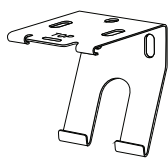

STANDARD
CASSETTE BRACKETS*

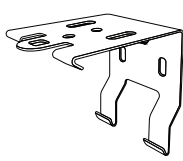

SUPPORTS POUR
GRANDE CASSETTE*

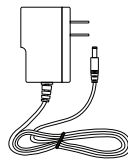

CHARGEUR

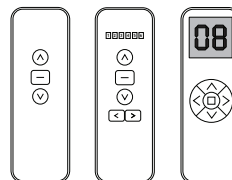

TÉLÉCOMMANDE
(1, 6 ET 16 CANAUX)



VIS
D'INSTALLATION

*Le nombre de supports que vous recevez dépend de la largeur de votre cassette.

OUTILS REQUIS



CRAYON



RUBAN À MESURER



PERCEUSE ÉLECTRIQUE



MÈCHE DE 5/64 po



MÈCHE À TÊTE ÉTOILÉE



TOURNEVIS À TÊTE ÉTOILÉE



NIVEAU



ESCABEAU

1. INSTALLATION DES SUPPORTS

INSTALLATION DES SUPPORTS POUR ROULEAU EXPOSÉ

Le moteur est caché à l'intérieur du tube du rouleau, du côté droit. Le **SUPPORT DU MOTEUR** doit être placé sur le côté droit de votre fenêtre et le **SUPPORT À TIGE** doit être placé à gauche. Peu importe la position de votre toile (rouleau standard ou inversé), les supports doivent être placés de la même façon.

ROULEAU EXPOSÉ – INSTALLATION INTÉRIEUR-CADRE

REMARQUE: Les étapes de l'installation d'une toile à rouleau exposé sont les mêmes, quels que soient le modèle de support qui vous a été fourni. Avant de commencer, assurez-vous d'avoir identifié vos supports de droite et de gauche à l'aide des directives se trouvant à la page 1.

1. Dans le coin supérieur droit de votre fenêtre, mesurez à quelle profondeur vous souhaitez placer votre support (2 ¼ po minimum) et faites une marque à l'aide d'un crayon. Répétez cette étape pour le coin supérieur gauche en utilisant la même mesure de profondeur.
2. Placez votre support de droite dans la fenêtre de façon à ce que l'arrière soit aligné avec votre marque. Tenez votre support bien en place et, à l'aide de votre crayon, marquez l'emplacement des trous de vis du haut (**INSTALLATION PAR LE HAUT**) ou des trous de vis situés à l'arrière (**INSTALLATION LATÉRALE**). Répétez cette opération pour votre support de gauche.
3. Percez les trous à l'aide d'une mèche de 5/64 po aux endroits marqués de chaque côté de votre fenêtre.

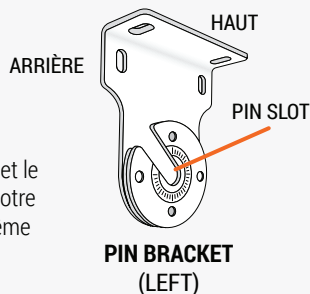

PIN BRACKET
(LEFT)

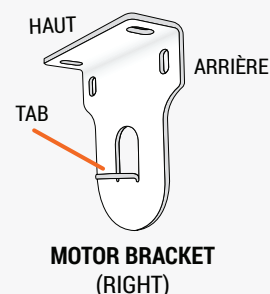

MOTOR BRACKET
(RIGHT)

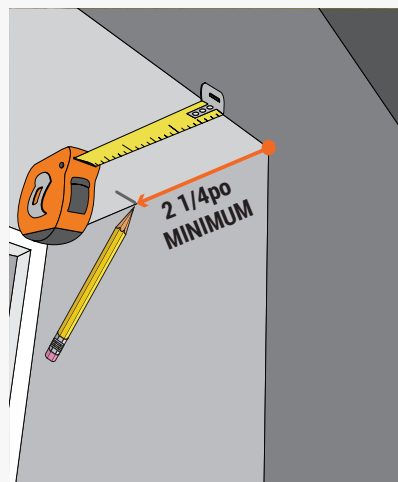

4. Alignez chaque support sur les trous percés et insérez les vis. Lorsque vos supports seront bien fixés, vous pourrez alors installer la toile (voir page 16)

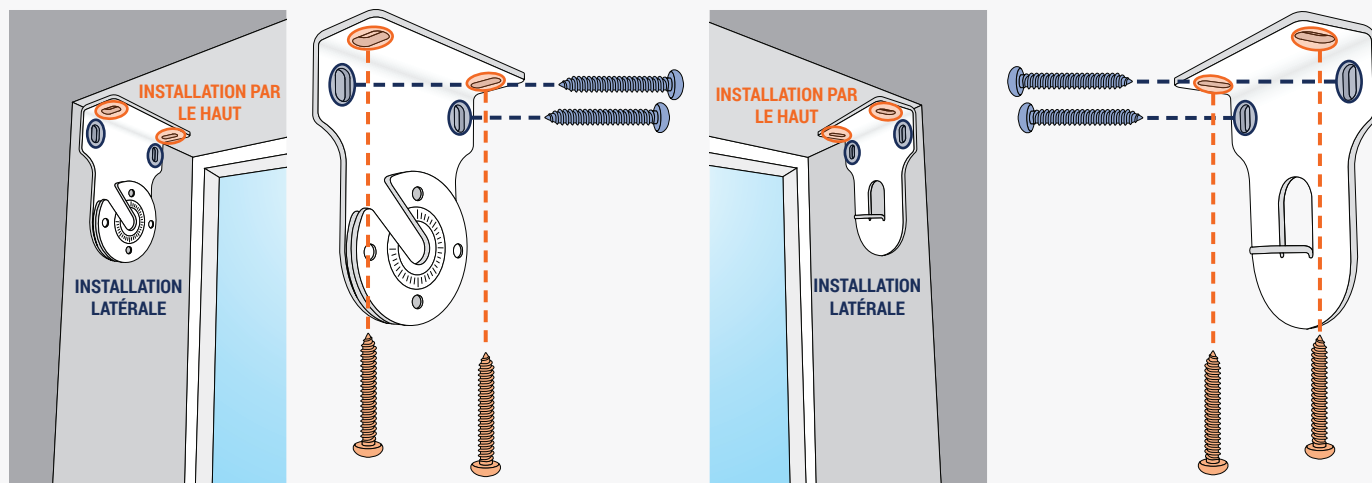

ROULEAU EXPOSÉ – INSTALLATION EXTÉRIEUR-CADRE

REMARQUE: Les étapes de l'installation d'une toile à rouleau exposé sont les mêmes, quels que soient le modèle de support qui vous a été fourni. Avant de commencer, assurez-vous d'avoir identifié vos supports de droite et de gauche à l'aide des directives se trouvant à la page 1.

1. Dans les coins supérieurs gauche et droit de votre fenêtre, mesurez à quelle hauteur vous souhaitez placer vos supports (2 po minimum) et faites une marque à l'aide d'un crayon.

2. Calculez la différence entre la largeur de votre toile et celle de votre fenêtre, puis divisez-la par deux. À l'aide de vos marques, mesurez la distance à partir de la fenêtre et faites une autre marque avec votre crayon.

EXEMPLE: Si votre fenêtre mesure 48 po de largeur et votre toile 52 po, la différence est de 4 po. Cela signifie qu'il faut mesurer 2 po et, en partant de vos premières marques, faire de nouvelles marques à 2 po de la fenêtre.

3. Centrez le support de droite tel qu'indiqué sur la marque la plus éloignée et marquez l'emplacement des trous de vis à l'aide d'un crayon. Répétez cette étape pour votre support de gauche sur la marque la plus à gauche.

4. Percez les trous à l'aide d'une mèche de 5/64 po sur vos marques des deux côtés de la fenêtre. Avant de fixer vos supports, il sera peut-être préférable d'effacer les traces de crayon qui restent sur la surface d'installation.

5. Alignez votre support de droite sur les trous et insérez les deux vis pour le fixer. Répétez cette étape pour le support de gauche. Lorsque les deux supports sont fixés, l'étape suivante est d'installer la toile sur la fenêtre (voir page 16).

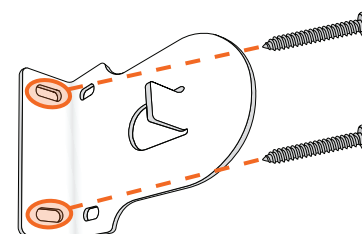
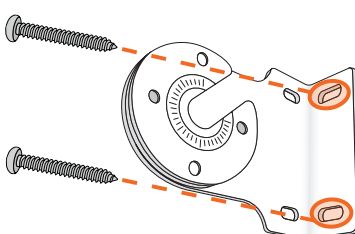
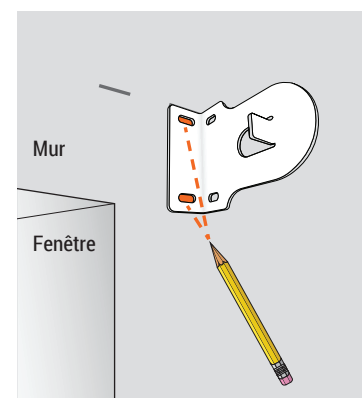
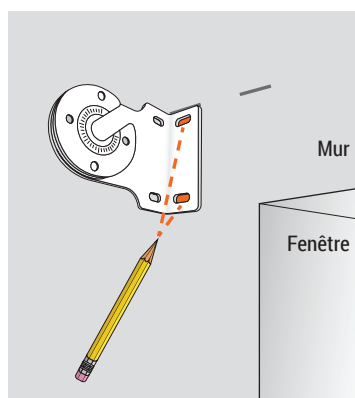
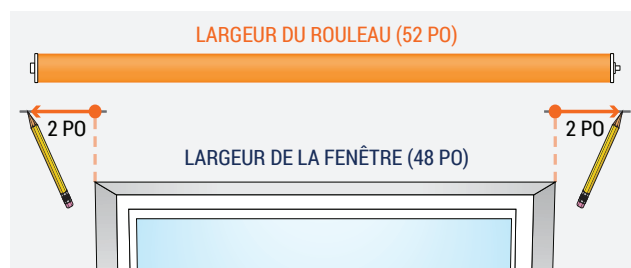
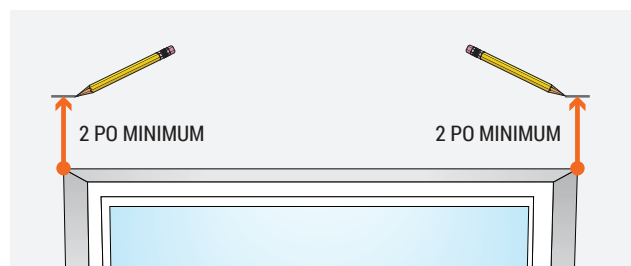

INSTALLATION DES SUPPORTS POUR LA CASSETTE DU CAISSON

REMARQUE: Le tube de la toile à rouleau est déjà installé dans la cassette du caisson qui vient se fixer tout simplement sur les pièces d'installation fournies. Selon la largeur de votre toile, vous recevrez deux supports ou plus pour la cassette. Les **SUPPORTS POUR CASSETTE STANDARD** sont fournis pour les cassettes de 96 po de largeur ou moins. Les **SUPPORTS POUR GRANDE CASSETTE** sont fournis pour les cassettes mesurant plus de 96 po de largeur.

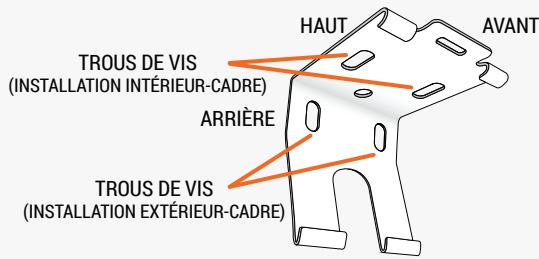

SUPPORT POUR CASSETTE STANDARD

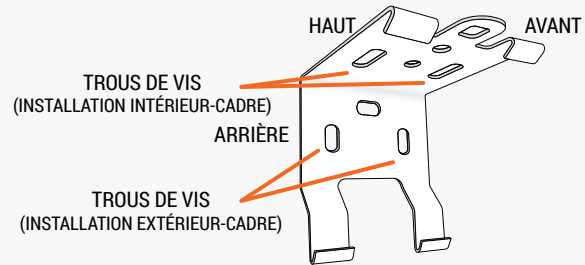

SUPPORT POUR GRANDE CASSETTE

CASSETTE DU CAISSON – INSTALLATION INTÉRIEUR-CADRE

1. Dans les coins supérieurs de votre fenêtre, mesurez de 2 à 4 po vers l'intérieur et faites une marque pour chaque côté. Si vous disposez de supports supplémentaires, faites une marque pour chacun d'eux en prenant soin de les espacer de façon régulière entre vos deux premières marques.

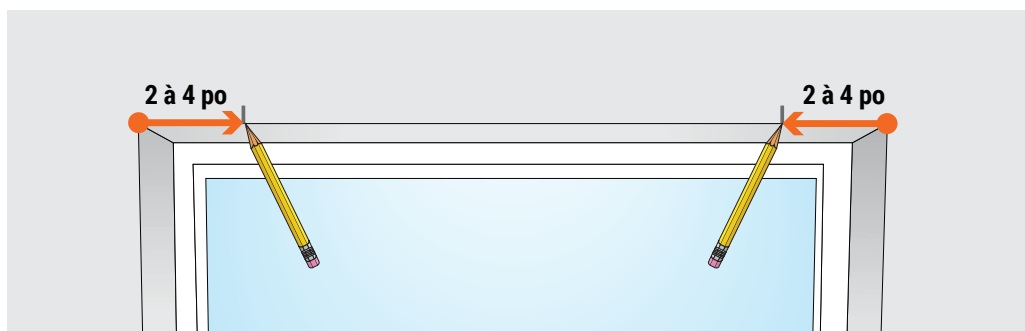

2. Vous devrez ensuite mesurer à quelle profondeur placer vos supports dans la fenêtre. En utilisant l'une de vos marques, mesurez au moins 2 5/8 po vers l'arrière et faites une marque avec votre crayon. Si vous souhaitez que l'avant de la cassette soit parfaitement aligné avec le mur, mesurez 3 1/4 po vers l'arrière et faites une marque. Répétez cette étape jusqu'à ce que vous ayez fait une marque pour la profondeur de chaque support.

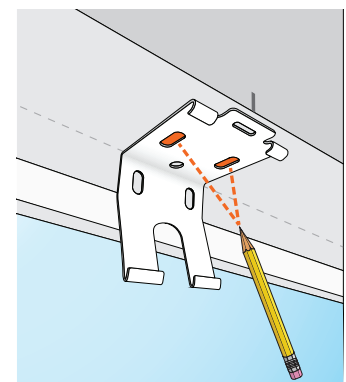
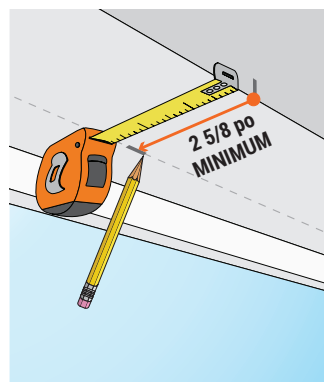

3. Placez votre support dans le haut de votre fenêtre de sorte que l'arrière soit aligné avec votre marque. Assurez-vous que l'avant du support est parallèle au rebord supérieur de la fenêtre, puis utilisez votre crayon pour marquer l'endroit où iront vos vis. Répétez cette étape jusqu'à ce que vous ayez marqué l'emplacement des trous de vis de chaque support.

4. Percez les trous à l'aide d'une mèche de 5/64 po sur vos marques pour chacune de vos supports. Avant de les fixer, il sera peut-être préférable d'effacer les traces de crayon qui restent sur la surface d'installation.

5. Percez les trous à l'aide d'une mèche de 5/64 po sur vos marques pour chacune de vos supports. Avant de les fixer, il sera peut-être préférable d'effacer les traces de crayon qui restent sur la surface d'installation. Répétez cette étape pour tous vos supports. Lorsque tous les supports sont fixés, l'étape suivante est d'installer la toile sur la fenêtre (voir page 16).

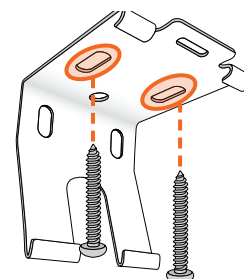

CASSETTE DU CAISSON – INSTALLATION EXTÉRIEUR-CADRE

1. Dans les coins supérieurs de votre fenêtre, mesurez de 2 à 4 po vers l'intérieur et faites une marque pour chaque côté. Si vous disposez de supports supplémentaires, faites une marque pour chacun d'eux en prenant soin de les espacer de façon régulière entre vos deux premières marques.

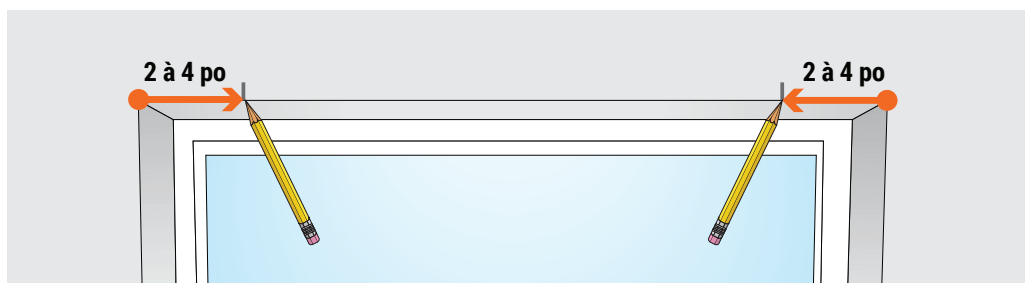

2. À partir de l'une de vos marques, mesurez vers le haut l'emplacement de votre support. La hauteur minimale requise est de 1 po, mais si vous souhaitez que vos supports dégagent le haut de votre fenêtre, vous devriez mesurer et faire une marque au moins 2 ¼ po au-dessus de votre fenêtre. Répétez cette étape jusqu'à ce que la hauteur de tous vos supports soit marquée.

3. Placez un support de façon à ce que l'arrière soit posé contre votre surface d'installation et que le haut soit aligné avec l'une de vos marques supérieures. Tenez votre support bien en place et, à l'aide de votre crayon, marquez l'emplacement des trous de vis. Répétez cette étape jusqu'à ce que vous ayez marqué l'emplacement des trous de vis de chaque support.

4. Percez les trous à l'aide d'une mèche de 5/64 po sur vos marques pour chacune de vos supports. Avant de les fixer, il sera peut-être préférable d'effacer les traces de crayon qui restent sur la surface d'installation.

5. Alignez votre premier support sur les trous et insérez les vis pour bien le fixer. Répétez cette étape pour tous vos supports. Lorsque tous les supports sont fixés, l'étape suivante est d'installer la toile sur la fenêtre.

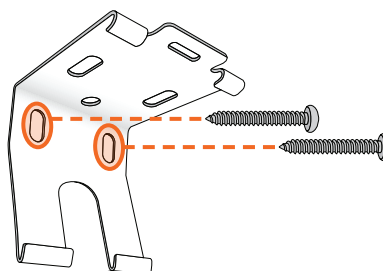
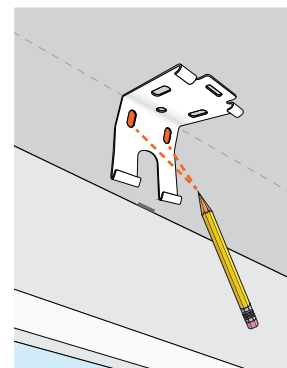
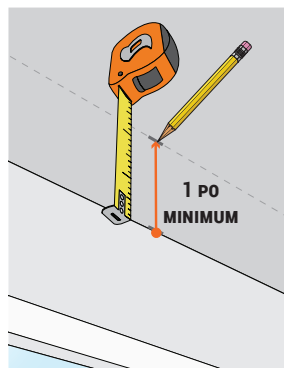

2. INSTALLATION DE LA TOILE

REMARQUE: Avant de fixer la toile aux supports, assurez-vous que ceux-ci sont bien droits et bien alignés. Les trous destinés aux vis se trouvant sur les supports sont tous de forme allongée, ce qui facilite les petits ajustements.

Installation intérieur-cadre : À l'aide d'un ruban à mesurer, assurez-vous que tous les supports sont placés à la même profondeur. Si vous devez faire des ajustements, dévissez légèrement le support et faites-le glisser vers l'avant ou vers l'arrière. Revissez lorsque la position est rectifiée.

Installation extérieur-cadre : À l'aide d'un ruban à mesurer, assurez-vous que tous les supports sont placés à la même hauteur et utilisez un niveau pour vérifier que ceux-ci sont bien droits et bien alignés. Si vous devez faire des ajustements, dévissez légèrement le support et faites-le glisser jusqu'à ce qu'il soit à niveau et à la bonne hauteur.

ROULEAU EXPOSÉ

1. Tout en tenant la toile dans vos mains, repérez le trou en forme d'engrenage situé à l'extrémité gauche dans la tête du moteur de la toile. Faites glisser ce trou sur la languette du support du moteur.

2. Repérez la tige située à l'extrémité gauche de la toile et insérez-la doucement dans la fente centrale du support à tige.

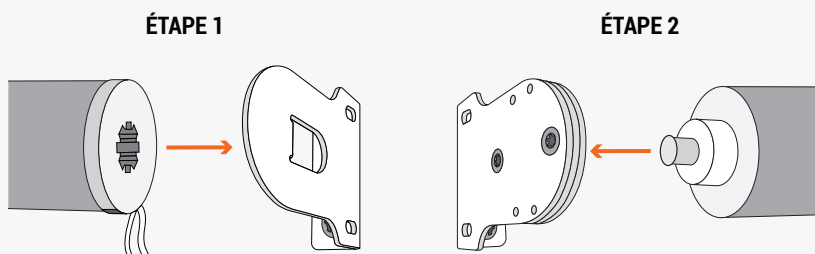

CASSETTE STANDARD ET LARGE POUR CAISSON

1. Prenez la cassette et placez-la à la hauteur de vos supports. Mettez le rebord arrière du caisson sur la languette du bas de chaque support. Dans cette position, vous pouvez faire glisser la toile de droite à gauche jusqu'à ce que la cassette soit centrée.

2. Lorsque vous êtes prêts à fixer le caisson, poussez-le vers l'arrière jusqu'à ce que le haut de chaque support s'enclenche sur le haut de la cassette.

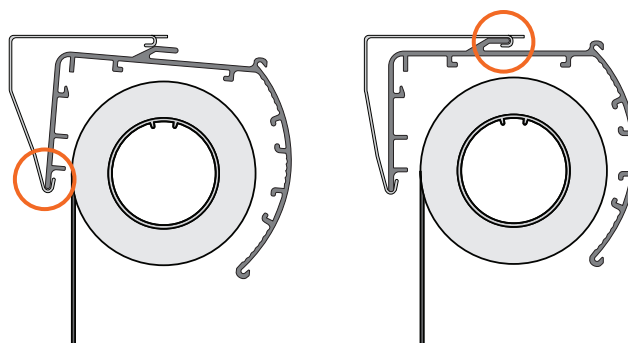

3. PROGRAMMATION ET UTILISATION DE LA TÉLÉCOMMANDE

IMPORTANT: S'il n'est pas nécessaire de suivre les étapes décrites ci-dessous, nous vous recommandons toutefois de vous familiariser avec les bases de la programmation du moteur et de la télécommande afin de mieux comprendre le fonctionnement de votre toile motorisée. Veuillez prendre note que les batteries du moteur de votre toile sont complètement chargées à l'usine avant d'être expédiées. Les limites du haut et du bas de votre toile (quand celle-ci est complètement descendue ou remontée) ont aussi été préréglées. Un numéro de canal a été attribué à chaque toile sur votre télécommande.

FONCTIONNALITÉS

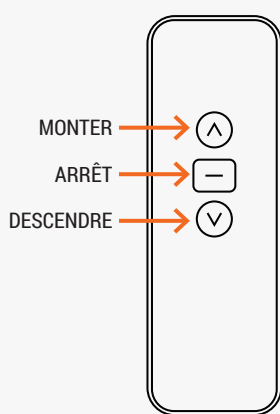

TÉLÉCOMMANDE À CANAL UNIQUE

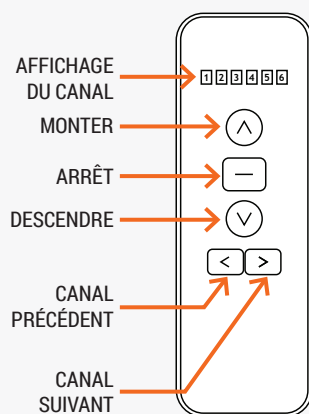

TÉLÉCOMMANDE À 6 CANAUX

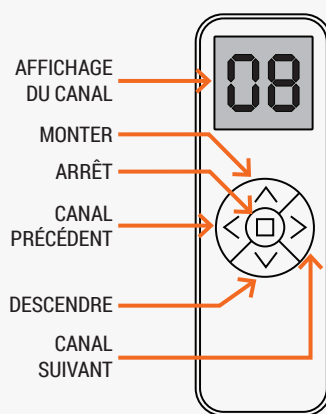

TÉLÉCOMMANDE À 16 CANAUX

PROGRAMMATION DES FONCTIONNALITÉS

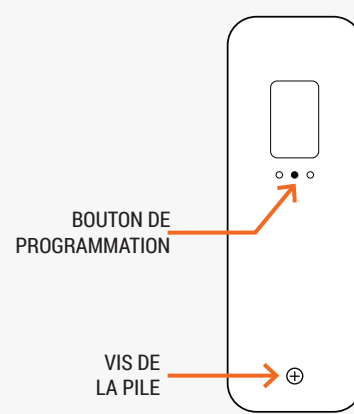

ARRIÈRE DE LA TÉLÉCOMMANDE

JUMELER UN SEUL STORE À UN CANAL

1. Appuyez sur le bouton **CANAL SUIVANT** ou **CANAL PRÉCÉDENT** de votre télécommande pour sélectionner le canal qui sera associé au premier store que vous jumelez.

2. Repérez la **TÊTE DU MOTEUR** qui se trouve à l'extrémité gauche du rouleau situé sous le caisson. Appuyez sur le bouton de **PROGRAMMATION** et maintenez-le enfoncé jusqu'à ce que vous entendiez un signal sonore et que le store se mette à faire un « mouvement saccadé » de haut en bas.

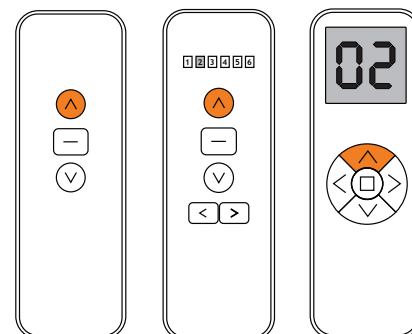
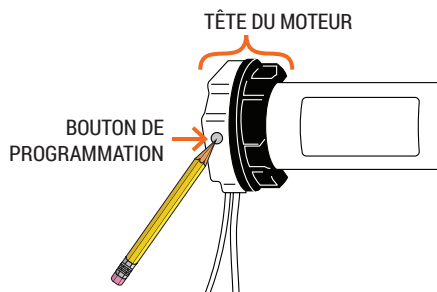

3. Appuyez sur le bouton **MONTER** de la télécommande et le store fera à nouveau un mouvement saccadé.

4. Félicitations ! Votre store et votre télécommande sont maintenant jumelés. Répétez ces étapes pour tout store supplémentaire que vous souhaitez jumeler à la télécommande en sélectionnant un nouveau canal (si vous utilisez une télécommande à canaux multiples) avant de commencer.

AJUSTEMENT DES LIMITES DU HAUT ET DU BAS

Les limites du haut et du bas sont déjà pré-réglées à l'usine. Les étapes qui suivent ne sont donc nécessaires que si vous souhaitez modifier la configuration de ces réglages. La limite du haut peut être changée SEULEMENT après avoir effectué une réinitialisation des paramètres d'usine (voir page 7).

CHANGEMENT DE LA LIMITE DU HAUT

REMARQUE: Avant de réinitialiser la limite du haut, vous devez tout d'abord suivre les instructions qui vous permettront de procéder à une réinitialisation des paramètres d'usine. C'est le seul moyen de changer la limite du haut.

1. Faites bouger le store en utilisant les boutons **MONTER** ou **DESCENDRE** jusqu'à ce qu'il soit positionné à environ 6 po en-dessous de la limite du haut souhaitée.
2. Appuyez sur le bouton de **PROGRAMMATION** situé à l'arrière de la télécommande. Le store fera un mouvement saccadé, vous indiquant ainsi qu'il est en mode programmation.
3. Appuyez sur le bouton **MONTER** pour faire bouger le store jusqu'à la limite du haut souhaitée. Appuyez à nouveau sur le bouton de **PROGRAMMATION** situé à l'arrière de la télécommande et le store fera un mouvement saccadé.
4. Le tour est joué ! Vous avez réinitialisé la limite du haut de votre store et le moteur quittera automatiquement le mode de programmation.

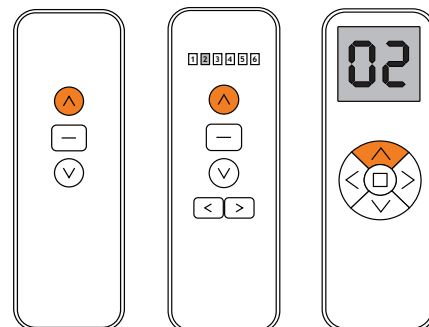
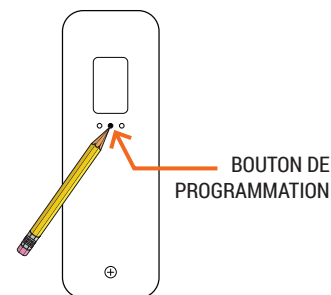

CHANGEMENT DE LA LIMITE DU BAS

1. Faites bouger le store en utilisant les boutons **MONTER** ou **DESCENDRE** jusqu'à ce qu'il soit positionné à environ 6 po en-dessous de la limite du bas souhaitée.
2. Appuyez sur le bouton de **PROGRAMMATION** situé à l'arrière de la télécommande. Le store fera un mouvement saccadé, vous indiquant ainsi qu'il est en mode programmation.
3. Appuyez sur le bouton **DESCENDRE** pour faire bouger le store jusqu'à la limite du bas souhaitée. Appuyez à nouveau sur le bouton de **PROGRAMMATION** situé à l'arrière de la télécommande et le store fera un mouvement saccadé.
4. C'est fait ! Vous avez réinitialisé la limite du bas de votre store et le moteur quittera automatiquement le mode de programmation.

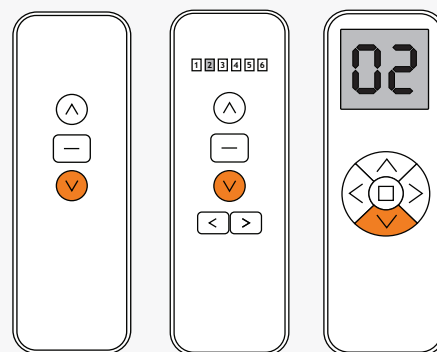

RÉGLAGE DES POSITIONS INTERMÉDIAIRES

REMARQUE: Vous pouvez régler jusqu'à quatre (4) positions intermédiaires entre les limites du haut et du bas de votre store. Chacune de ces positions intermédiaires doivent se trouver à au moins 6 po des limites du haut et du bas et de toute autre limite intermédiaire que vous programmez.

1. Faites bouger le store en utilisant les boutons **MONTER** ou **DESCENDRE** jusqu'à ce qu'il soit à au moins 6 po des autres limites.
2. Appuyez sur le bouton de **PROGRAMMATION** situé à l'arrière de la télécommande. Le store fera un mouvement saccadé, vous indiquant ainsi qu'il est en mode programmation.
3. Appuyez sur le bouton **MONTER** ou **DESCENDRE** pour faire bouger le store jusqu'à l'arrêt souhaité et appuyez à nouveau sur le bouton de **PROGRAMMATION**. Le store fera un mouvement saccadé, vous indiquant ainsi que le nouveau point d'arrêt est réglé.
4. Répétez ces étapes pour ajouter jusqu'à arrêts intermédiaires à votre store.

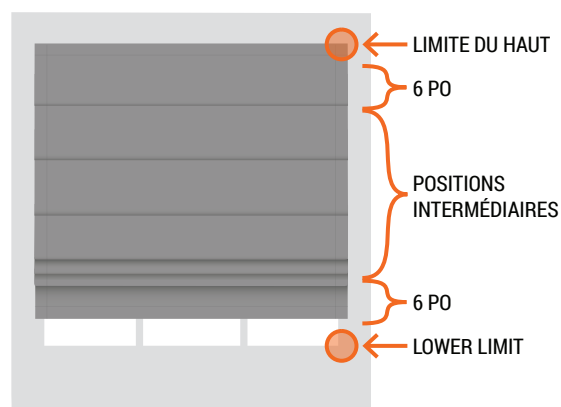

EFFACER LA LIMITE DU BAS ET LES POSITIONS INTERMÉDIAIRES

REMARQUE: La limite du bas et les positions intermédiaires peuvent être effacées et réattribuées. La limite du haut ne peut être effacée qu'en procédant à une réinitialisation des paramètres d'usine.

1. Pour effacer une position précise, utilisez les boutons **MONTER** ou **DESCENDRE** pour déplacer le store jusqu'à la position que vous souhaitez supprimer.
2. Appuyez sur le bouton de **PROGRAMMATION** situé à l'arrière de la télécommande et maintenez-le enfoncé pendant environ 7 secondes. Le store fera un mouvement saccadé avant les 7 secondes et une autre fois après. Vous saurez alors que la limite/position a été effacée.

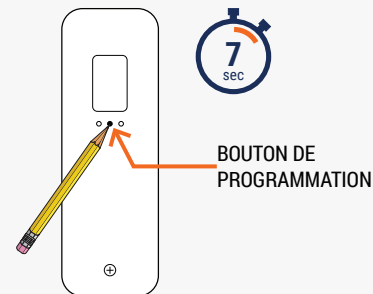

PROCÉDER À UNE RÉINITIALISATION DES PARAMÈTRES D'USINE

1. Appuyez quatre (4) fois de suite sur le bouton de **PROGRAMMATION** situé sur la **TÊTE DU MOTEUR**.
2. Appuyez une cinquième fois en maintenant le bouton enfoncé jusqu'à ce que le store oscille deux fois.
3. La mémoire du store et tous les pré-réglages ont été effacés. Pour utiliser à nouveau votre store, jumelez un store et réglez de nouvelles limites du haut/bas.

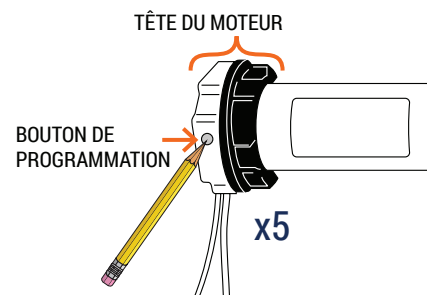

UTILISER LA TÉLÉCOMMANDE POUR FAIRE FONCTIONNER VOTRE STORE

1. Appuyez une fois sur le bouton **MONTER** ou **DESCENDRE** pour faire bouger le store jusqu'à la prochaine position programmée.
2. Appuyez deux fois (à une seconde d'intervalle) sur le bouton **MONTER** ou **DESCENDRE** et votre store se déplacera jusqu'à la limite du haut ou du bas sans s'arrêter aux autres positions intermédiaires que vous avez programmées.

CONTRÔLER PLUSIEURS TOILES SIMULTANÉMENT

Télécommande à 6 canaux: Appuyez sur le bouton **CANAL SUIVANT** de votre télécommande jusqu'à ce que les 6 lumières de l'**AFFICHAGE DES CANAUX** soient allumées. Ceci aura pour effet d'actionner simultanément les six canaux, vous permettant ainsi de faire fonctionner jusqu'à 6 toiles en même temps.

Télécommande à 16 canaux: Appuyez sur le bouton **CANAL SUIVANT** de votre télécommande jusqu'à ce que « CC » apparaisse sur l'**AFFICHAGE DES CANAUX**. Ceci aura pour effet d'actionner simultanément les seize canaux, vous permettant ainsi de faire fonctionner jusqu'à 16 toiles en même temps.

RECHARGER LA BATTERIE DU STORE

REMARQUE: Si le store se met à bouger plus lentement, il est possible que la charge de la batterie soit faible. Branchez le store dans une prise et rechargez la batterie pendant 6 heures.

1. Repérez le câble du chargeur qui se trouve derrière le tissu du côté gauche du caisson. Branchez ce câble dans le chargeur qui vous a été fourni.
2. Branchez le chargeur à batterie dans la prise murale la plus près. Si le câble n'est pas assez long pour s'y rendre, utilisez une rallonge (non fournie).

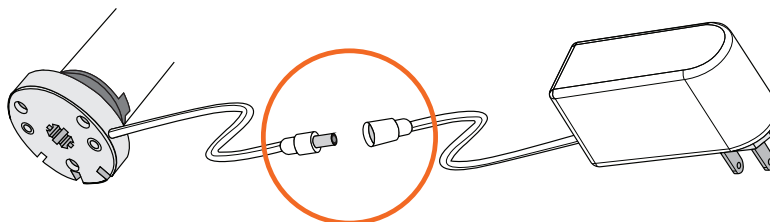

REPLACER LA PILE DE LA TÉLÉCOMMANDE

REMARQUE: La pile utilisée dans votre télécommande est une pile bouton 3v (CR2032) de la taille d'une pièce de monnaie. Les piles de rechange ne sont pas fournies.

1. Pour retirer la coque arrière de la télécommande, utilisez un petit tournevis qui vous permettra d'enlever la vis de la pile. Faites soigneusement glisser la coque vers le haut pour la dégager, puis retirez-la complètement.
2. Retirez l'ancienne pile en la faisant glisser diagonalement dans son support. Mettez une nouvelle pile bouton 3v en plaçant le côté positif « + » vers le haut de façon à ce que vous le voyiez.
3. Remettez la coque arrière sur la télécommande et revissez.

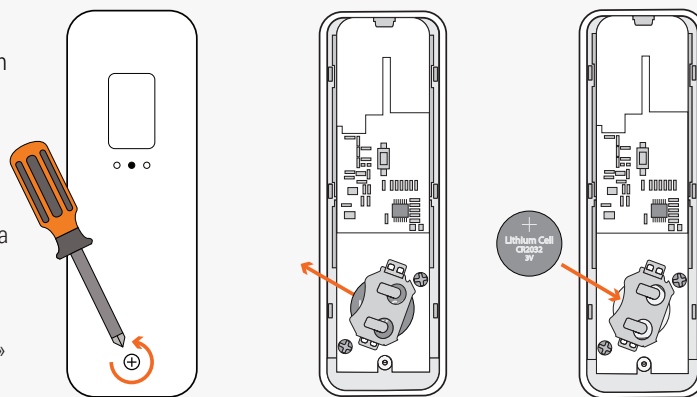

INSTALLER UN SUPPORT MURAL

REMARQUE: Un support mural est fourni avec votre télécommande, mais son installation est facultative. Si vous choisissez de l'installer en vous servant de la bande adhésive située au dos, assurez-vous tout d'abord que votre surface d'installation est propre et sèche.

1. Déterminez l'endroit où vous souhaitez installer le support mural de votre télécommande. De façon générale, celui-ci est installé près d'un interrupteur ou sur le mur qui se trouve à côté de la fenêtre.
2. En plaçant le support à la verticale, insérez les vis fournies pour le fixer au mur. Si vous utilisez plutôt la bande adhésive, appuyez fermement le support contre le mur pendant environ 30 à 45 secondes.

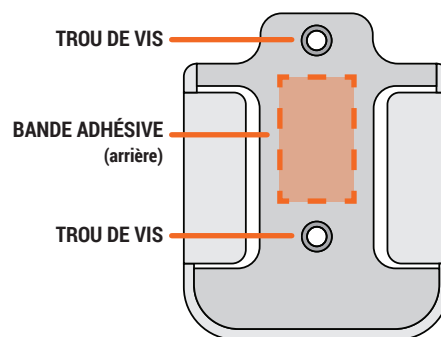

INSTRUCTIONS D'ENTRETIEN

REMARQUE: Tous les tissus sont différents et certains peuvent être plus faciles à nettoyer que d'autres. Nous vous recommandons de nettoyer vos stores au moins une fois par mois. Voici quelques conseils :

1. Pour l'entretien régulier, utilisez un plumeau ou la brosse de votre aspirateur et passez-les à l'avant et à l'arrière du store.
2. Pour enlever une tache, utilisez un chiffon mouillé et un savon très doux. Tapotez la zone tachée : ne frottez PAS ! Laissez sécher à l'air libre et répétez si nécessaire.

GARANTIE ET PIÈCES DE RECHANGE

Pour en savoir plus au sujet de la garantie de nos produits, rendez-vous sur <https://www.storesselectscanada.ca/garantie/>.
Pour les pièces de rechange et/ou pour une réclamation suite à un produit endommagé, défectueux ou dont certaines pièces sont manquantes, veuillez contacter notre équipe du Service à la clientèle au 888-685-1735 ou par courriel à service@storesselectscanada.ca.

MISE EN GARDE

RISQUE D'ÉTRANGLEMENT — Les enfants en bas âge peuvent s'étrangler avec des cordes. Enlevez immédiatement ce produit si une corde mesurant plus de 22 cm devient accessible ou si le contour d'une boucle de plus de 44 cm devient accessible.

Instructions pour la passerelle intelligente Wi-Fi

1. Téléchargez et installez l'application « P2 POWERMATE » sur votre téléphone cellulaire



passerelle intelligente powermate APPLI powermate

2. Inscrivez-vous et connectez-vous à l'application P2 POWERMATE

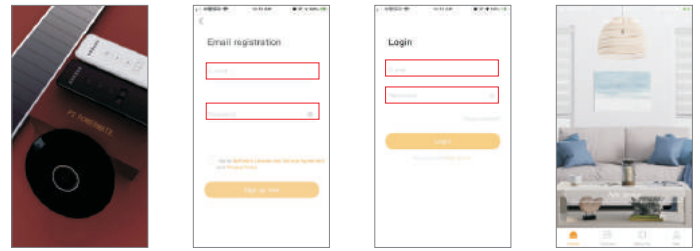

- (1) Recherchez « P2 POWERMATE » dans l'App Store ou sur Google Play
- (2) Téléchargez « P2 POWERMATE » et installez l'application sur votre téléphone

- (1) Quand l'installation est terminée, ouvrez l'application P2 POWERMATE
- (2) Créez un compte à l'aide de votre adresse courriel (dans l'espace « E-mail ») et entrez un mot de passe (dans l'espace « Password ») qui ne contient que des lettres et des chiffres, sans aucun signe ou caractère spécial.
- (3) Connectez-vous à votre compte (une fois votre compte créé, vous vous connecterez directement à l'appli)

3. Reliez la passerelle P2 POWERMATE à l'application POWERMATE



- (1) Cliquez sur « Add device » sur le bureau
- (2) Cliquez sur « P2 POWERMATE Smart Hub »
- (3) Cliquez sur « Allone Pro »
- (4) Allumez la passerelle P2 POWERMATE
- (5) Appuyez sur le bouton central de la passerelle et maintenez-le enfoncé jusqu'à ce que la lumière devienne ROUGE et clignote
- (6) Cliquez sur « Next » sur l'appli P2 POWERMATE

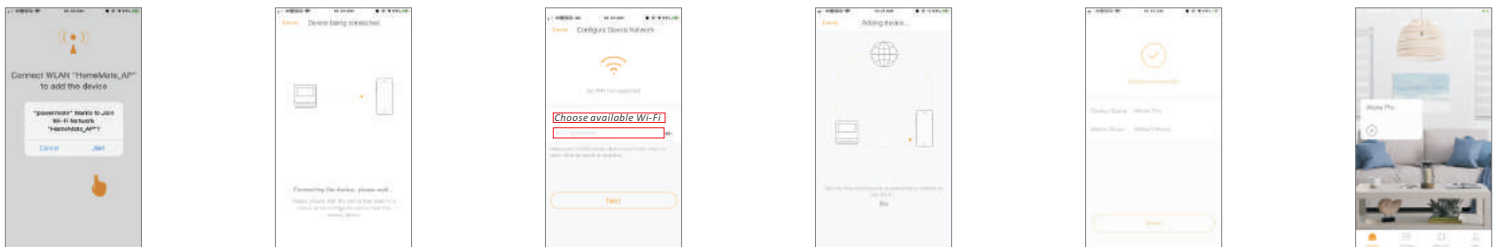

- (7) Cliquez sur « Join » pour permettre à la passerelle d'accéder à votre réseau Wi-Fi. Conseil : Pour ce faire, assurez-vous que votre réseau est disponible sans restriction d'accès.
- (8) Sélectionnez votre réseau Wi-Fi (dans « Choose available Wi-Fi ») et entrez votre mot de passe Wi-Fi (dans l'espace « Wi-Fi password »)
- (9) La passerelle P2 POWERMATE se connectera automatiquement à votre réseau Wi-Fi. Lorsque vous verrez « Added successfully » apparaître sur l'appli P2 POWERMATE, cliquez sur « Done ».
- (10) L'application est reliée à la passerelle P2 POWERMATE lorsque l'inscription « Allone Pro » apparaît à l'écran

4. Ajoutez vos stores à l'appli P2 POWERMATE



- (1) Cliquez sur « Allone » sur le bureau de l'application
- (2) Cliquez sur « Add » dans le menu situé en bas à droite
- (3) Cliquez sur « Motor »
- (4) Maintenant, appuyez pendant 1 seconde sur le bouton de programmation qui se trouve sur la tête du moteur de votre store – le store oscillera une fois. Cliquez ensuite sur « Pairing » qui apparaît sur l'application P2 POWERMATE. Si l'ajout du store est bien effectué sur l'appli, le store oscillera une fois de plus. Si ce n'est pas le cas, répétez l'étape 4.
- (5) Cliquez sur « Response has been stored » lorsque l'ajout du store aura bien été effectué.
- (6) Le store a été ajouté à l'appli P2 POWERMATE. Confirmez que vous pouvez désormais faire fonctionner le store à l'aide de l'appli et procédez à l'ajout de stores supplémentaires si nécessaire.

5. Gérez les « permissions familiales »

Veillez prendre note que le compte créé se veut le seul et unique administrateur de l'application – il est le seul à pouvoir effectuer des modifications sur l'application. Toutefois, le compte administrateur peut ajouter des membres de sa famille munis de leurs propres identifiants et ceux-ci pourront faire fonctionner les stores à l'aide de leurs téléphones ou tablettes.

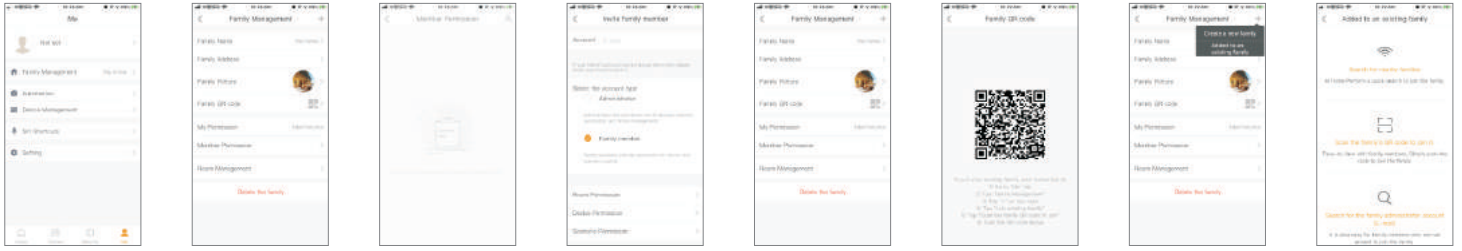

(1) Sélectionnez « Me » sur le bureau de l'application P2 POWERMATE, puis cliquez sur le menu « Family Management ».

(2) Cliquez sur « Member Permission »

(3) Cliquez sur « + » dans le coin en haut à droite pour ajouter des membres de la famille

(4) Inscrivez l'adresse courriel du membre de votre famille dans « Account e-mail address » puis rendez-vous tout en bas pour lui envoyer une invitation (« Send an invitation »)

(5) Lorsque le membre de votre famille reçoit et accepte l'invitation, le compte administrateur affiche le code QR de la famille que le membre devra scanner. Le membre de la famille clique ensuite sur « + » dans le coin supérieur droit et sélectionne « Add to an existing family ». Sélectionnez « Scan the family's QR code to join it », puis scannez le code qui est sur l'écran du compte administrateur.

6. Configurez un « raccourci Siri » pour une commande vocale

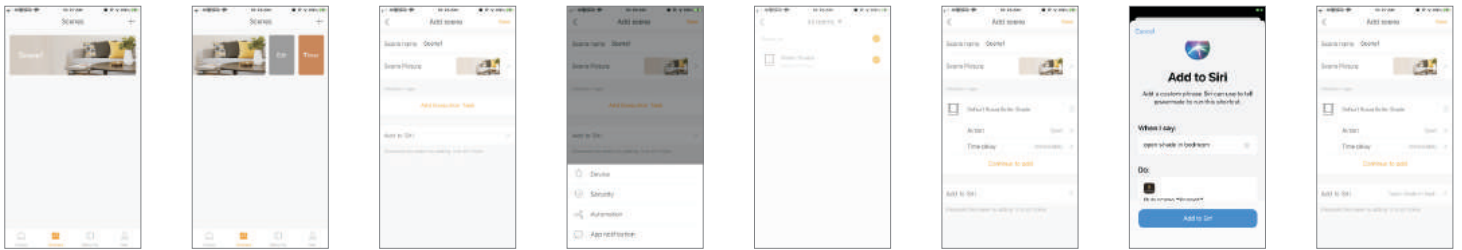

(1) Sélectionnez « Scenes » sur le bureau de l'application P2 POWERMATE. Créez une scène.

(2) Faites glisser l'icône « scene » vers la gauche, puis sélectionnez « Edit »

(3) Cliquez sur « Add Execution Task »

(4) Cliquez sur « Device » puis sélectionnez le store que vous voulez ajouter à cette scène

(5) Choisissez une « Action » pour le store que vous avez choisi. Puis ajouter à Siri.

(6) Dans le menu « Ajouter à Siri », vous pouvez configurer un « raccourci pour une commande Siri ». Comme par exemple : « Ouvre les stores de la chambre ». Lorsque toutes les tâches sont configurées, sauvegardez la scène. Vous pouvez désormais laisser Siri contrôler vos stores

7. Reliez le P2 Powermate à la commande vocale « Alexa d'Amazon » et de « Google Home »

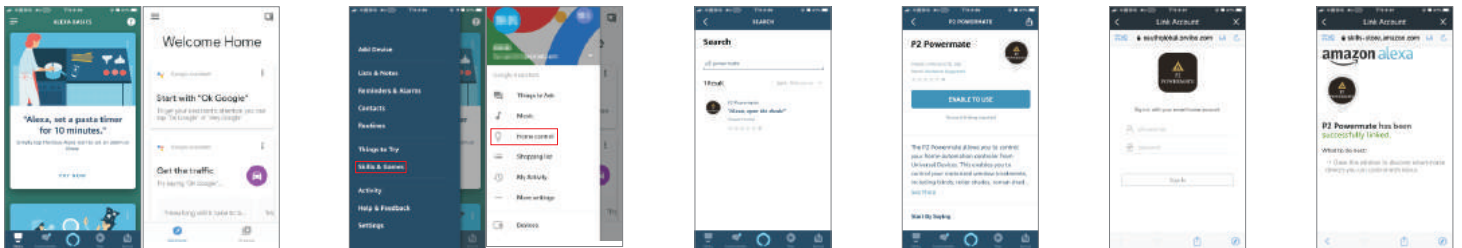

(1) Connectez-vous à votre appli « Alexa d'Amazon » ou « Google Home »

(2) Sur « Alexa d'Amazon » ajoutez « Skills & Jeux ». Sur « Google Home » ajoutez « Contrôle de la maison ».

(3) Recherchez « p2 powermate »

(4) Cliquez sur «ENABLE TO USE»

(5) Inscrivez votre identifiant et votre mot de passe « p2 powermate », puis cliquez sur « Sign In ». P2 Powermate est désormais relié à votre assistant vocal « Alexa » ou « Google Home ».

DÉPANNAGE

Problème	Solution possible
Le store tourne dans la mauvaise direction.	Réinitialisez le moteur pour le remettre aux réglages d'usine en effaçant toutes les limites. Reprogrammez ensuite depuis le début.
Le store ne s'arrête pas à la hauteur souhaitée (limite réinitialisée)	La limite du haut ne peut pas être réinitialisée sans effacer toutes les limites et tout reprogrammer depuis le début. Faites descendre ou monter le store jusqu'à la limite incorrecte et appuyez sur le bouton de programmation situé à l'arrière de la commande en le maintenant enfoncé jusqu'à ce que le store se mette à bouger par à-coups. Faites-le bouger jusqu'à la hauteur souhaitée, puis appuyez sur le bouton de programmation en le maintenant enfoncé jusqu'à ce que le store se mette à bouger par à-coups une nouvelle fois. La limite sera alors réinitialisée.
Le moteur ne répond pas à la télécommande.	Appuyez sur le bouton de programmation situé sur la tête du moteur en le maintenant enfoncé et vérifiez s'il se met à bouger par à-coups. Si tel est le cas, reprogrammez à partir du début. <hr/> Vérifiez l'antenne et assurez-vous qu'elle n'est pas entortillée ou qu'elle n'est pas en contact avec du métal.
Ça ne fonctionne toujours pas : branchez le moteur.	Vérifiez si le moteur fonctionne ou s'il peut être programmé.
Faire basculer le moteur sur un autre canal.	Si la télécommande possède déjà 1 moteur sur le canal souhaité, mettez ce moteur en « veille » et effacez ensuite la mémoire de façon à ce qu'il puisse être basculé sur un autre canal. Programmez le nouveau canal puis remettez le moteur en marche.
Le moteur commence à émettre un signal sonore : la batterie est faible.	Branchez le moteur dès que possible car si la batterie se décharge complètement, la mémoire pourrait s'effacer et le moteur devra être reprogrammé.

Code de configuration

Utilisez le code de configuration écrit sur l'étiquette au dos de cette page.

SBCAN

Description de votre Smart Controller

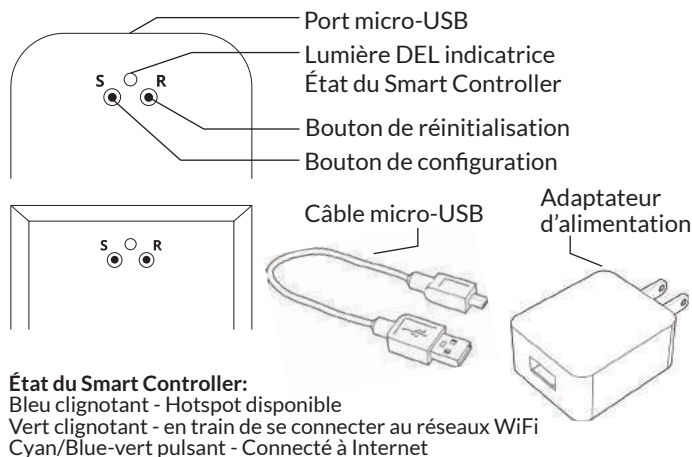

Démarrage Rapide

- 1 Téléchargez l'appli Neo Smart Blinds sur votre appareil mobile**
 Téléchargez l'appli sur votre appareil mobile en faisant une recherche pour **Neo Smart Blinds** sur Google Play ou sur l'App Store.
Note: Ne pas installer l'appli Neo Smart Blinds Blue
- 2 Branchez votre Smart Controller assez proche à votre WiFi**
 Choisissez un endroit pas trop loin de votre routeur domestique ou un endroit que vous savez qui a une bonne force de signal WiFi. Vous pourrez le repositionner après, si nécessaire.
- 3 Créez un compte et choisissez le code de configuration écrit sur la couverture**
 Après ouvrir l'appli, touchez sur Créer pour créer un nouveau compte. Entrez une adresse courriel valide, choisissez un mot de passe et sélectionnez le fuseau horaire de la région où se trouve le Smart Controller. Choisissez le code de configuration écrit sur la couverture et touchez sur Enregistrer.
- 4 Suivez les instructions dans l'appli**
 Ayez en main le mot de passe de votre WiFi domestique. Il sera nécessaire pour connecter le Smart Controller à votre Internet.
Note: Certains utilisateurs Android ne seront pas connectés rapidement au point d'accès du Smart Controller. Si c'est le cas, attendez environ 10 secondes avant de retourner à l'appli. Le appareil mobile peut vous informer que le point d'accès ne dispose pas d'un accès Internet et vous demande si vous souhaitez rester connecté. Vous devez sélectionner l'option qui vous permettra de rester connecté avant de retourner à l'appli.

Configuration générale requise

- Un signal WiFi assez puissant (3 bandes ou plus) à l'endroit où vous allez installer l'appareil Smart Controller.
- Le Smart Controller soutien que la fréquence du WiFi de 2.4GHz, et non 5GHz.
- Un téléphone intelligent ou une tablette doté de la version Android 5.0 (Lollipop) ou plus récent, ou bien iOS 8 ou plus récent.

Résoudre des problèmes

Le réseau Wifi domestique n'apparaît pas sur le pas 4

Essayez rescanner, si le problème persiste, vous devrez repositionner le Smart Controller dans un endroit avec un signal WiFi plus fort. Dans ce cas, quittez le processus (tapez sur le menu, puis appuyez sur Your Rooms), repositionnez le Smart Controller et recommencez.

La lumière DEL en bas du Smart Controller ne clignote pas en blue

Le processus échoue à la dernière étape

Appuyez sur le bouton S pendant 10 secondes, puis appuyez une fois sur le bouton R et recommencez. Faites attention lorsque vous tapez le mot de passe WiFi.

Besoin d'aide?

Visitez neosmartblinds.com/smartcontroller pour obtenir des instructions détaillées sur l'utilisation de l'application et la résolution des problèmes.

Intégrations

Appareils domestiques intelligents

Visitez neosmartblinds.com/smartcontroller-integrations pour obtenir des informations détaillées sur la connexion à Amazon Alexa, Google Assistant et autres systèmes.

Control4

Veillez envoyer un courriel à tech@neosmartblinds.com avec votre nom, votre courriel et le nom de votre entreprise. Cette information est nécessaire pour toujours vous envoyer toute nouvelle mise à jour du pilote.

Information légale

Le présent appareil est conforme aux CNR d'Industrie Canada applicables aux appareils radio exempts de licence. L'exploitation est autorisée aux deux conditions suivantes:

- l'appareil ne doit pas produire de brouillage;
- l'utilisateur de l'appareil doit accepter tout brouillage radioélectrique subi, même si le brouillage est susceptible d'en compromettre le fonctionnement.

Le dispositif répond à l'exemption des limites d'évaluation de routine dans la section 2.5 de RSS102 et les utilisateurs peuvent obtenir des renseignements canadiens sur l'exposition aux RF et le respect.

Contient le module émetteur IC: 10293A-WMNB11

Cet équipement devrait être installé et actionné avec une distance minimum de 20 centimètres entre le radiateur et votre corps.

